

RB3378 NÁVOD K POUŽITÍ (CZ)

Vlastnosti:

- Radiově řízené hodiny – řízené přes frankfurtskou frekvenci.
- Kalendář do roku 2099.
- Zobrazení dne týdne v 7 volitelných jazycích: anglicky, německy, italsky, francouzsky, španělsky, nizozemsky a dánsky.
- Zobrazení času ve 12- nebo 24hodinovém formátu.
- Funkce budíku.
- Automatická funkce odložení buzení.
- Zobrazení měsíční fáze.
- Atmosférický tlak:
 - o Měřitelné rozpětí atmosférického tlaku: 600 hPa/mb ~ 1100 hPa/mb & 17.72 inHg ~ 32.50 inHg.
 - o Měření atmosférického tlaku v hPa/mb nebo inHg.
- Vlhkost vzduchu: Měřitelné pokojové & venkovní rozpětí: 20%RH ~ 95%RH.
- Teplota:
 - o Rozpětí měření vnitřní teploty: 0°C (32°F) ~ 50°C (122°F).
 - o Rozpětí měření venkovní teploty: -20°C (-4°F) ~ 60°C (140°F).
 - o Zobrazení teploty ve °C nebo °F.
 - o Venkovní teploměr a upozornění na námrazu
- Zobrazení nejnižší / nejvyšší hodnoty vlhkosti vzduchu a teploty.
- Bezdrátové vzdálené čidlo:
 - o možnost přidělat na zeď nebo položit na vodorovnou plochu.
 - o včetně jednoho bezdrátového teplotního senzoru.
 - o přenosová frekvence 433.92MHz RF.
 - o dosah přenosu na volném prostranství 60 metrů.
- Funkce předpovědi počasí.
- Zdroje energie:
Meteorologická stanice: Baterie: 2 x LR6 AA.
Bezdrátové vzdálené čidlo: Baterie: 2 x LR6 AA.

Vzhled meteorologické stanice:

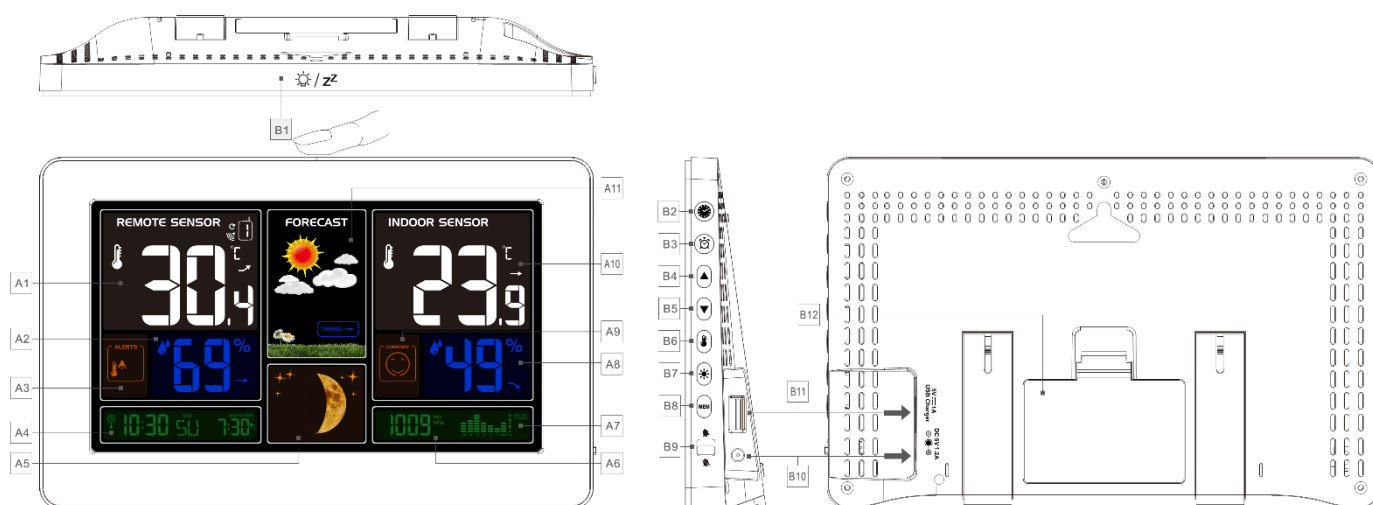

Část A-Přední LCD

- A1: Venkovní teplota
- A2: Venkovní vlhkost vzduchu
- A3: Upozornění na venkovní teplotu
- A4: Čas / kalendář nebo čas budíku / pokojová teplota
- A5: Měsíční fáze
- A6: Atmosférický tlak
- A7: Histogram ukazující vývoj atmosférického tlaku během posledních 24 hodin

A8: Pokojová vlhkost vzduchu

A9: Pokojové pohodlí

A10: Pokojová teplota

A11: Předpověď počasí

Část B – Tlačítka po straně a vypínač

B1: “☀ / Z” tlačítko

B2: “☀” tlačítko

B3: “🕒” tlačítko

B4: “▲” tlačítko

B5: “▼” tlačítko

B6: “🔌” tlačítko

B7: “☀” tlačítko

B8: “MEM” tlačítko

B9: Vypínač budíku

B10: Zásuvka pro napájení

B11: Výstupní konektor USB nabíječky

B12: Prostor pro baterie

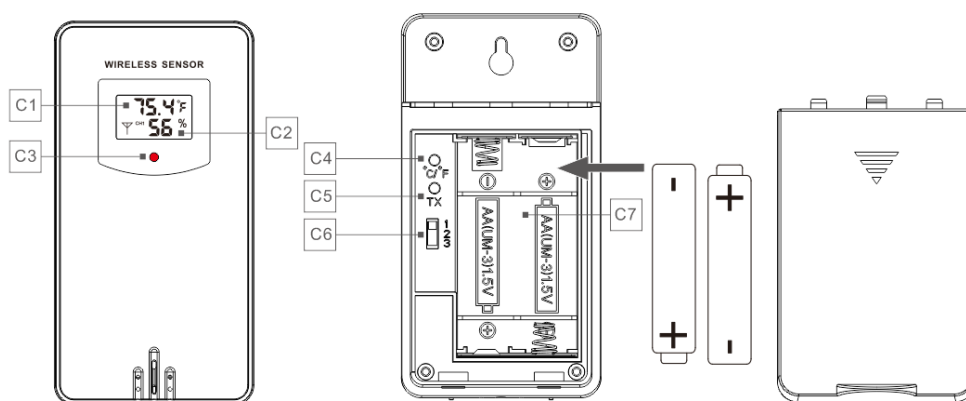

Část C – Bezdrátové vzdálené čidlo

C1: LCD displej – teplota

C2: LCD displej – vlhkost vzduchu

C3: LED kontrolka přenosu signálu

C4: “°C/°F” tlačítko

C5: “TX” tlačítko

C6: Přepínač “KANÁLŮ 1 nebo 2 nebo 3”

C7: Prostor pro baterii

Uvedení do provozu:

- Otevřete kryt prostoru pro baterie na meteorologické stanici.
- Vložte 2 baterie AA. Věnujte přitom pozornost jejich polaritě [značky "+" a "-"].
- Poté, co vložíte baterie, se na dobu tří sekund rozsvítí všechny kontrolky na LCD displeji. Hodiny zapírají a začnou měřit pokojovou teplotu a vlhkost vzduchu.
- Meteorologická stanice nyní začne navazovat spojení s bezdrátovým vzdáleným čidlem. To trvá asi 3 minuty, během kterých bliká ikona antény na displeji přijímače.
- Zavřete kryt prostoru pro baterie. Otevřete kryt prostoru pro baterie na vzdáleném bezdrátovém čidle. Vložte 2 baterie AA. Věnujte přitom pozornost jejich polaritě [značky "+" a "-"].
- Až přijímač naváže spojení se vzdáleným bezdrátovým čidlem, přejde do režimu příjmu rádiového provozu.











Příjem rádiového signálu:

- Hodiny automaticky začnou vyhledávat signál DCF 7 minut po jakémkoli restartu nebo výměně baterií. Ikona rádiového stožáru začne blikat.
- V 1:00 / 2:00 / 3:00 ráno se hodiny automaticky synchronizují se signálem DCF, aby vyrovnaly jakoukoli odchylku od správného času. Pokud je tato synchronizace neúspěšná (ikonka rádiového stožáru zmizí), tak se hodiny opětovně pokusí o synchronizaci v další celou hodinu. To se může automaticky opakovat maximálně pětkrát.
- K spuštění ručního vyhledávání signálu DCF zmáčkněte a podržte tlačítko "▲" po dobu dvou sekund. Pokud se signál nenajde během 7 minut, vyhledávání skončí (ikonka rádiového stožáru zmizí) a začne znovu v další celou hodinu.
- Pokud chcete zrušit vyhledávání rádiového signálu zmáčkněte a podržte tlačítko "▲" po dobu dvou sekund.

Další informace:

- Blikající ikona rádiového stožáru znamená, že byl zahájen příjem signálu DCF.
- Nepřetržitě zobrazená ikona rádiového stožáru znamená, že signál DCF byl úspěšně najit.
- Doporučujeme dodržovat minimální vzdálenost 2,5 metru od zdrojů rušení signálu, jako televizi nebo počítačových monitorů.
- Příjem rádiového signálu je slabší v místnostech s betonovými stěnami (např. ve sklepích) a v kancelářích. V případě takovýchto podmínek doporučujeme umístit hodiny blízko okna.
- Během režimu příjmu signálu DCF, bude fungovat pouze tlačítko "▲". Ostatní tlačítka pouze zapnou podsvícení. Pokud budete chtít provést jinou akci, zmáčkněte tlačítko "▲" pro ukončení režimu příjmu signálu DCF.

Ruční nastavení času:

- Zmáčkněte tlačítko  pro přepnutí mezi zobrazením kalendáře nebo času.
- Zmáčkněte a podržte tlačítko  po dobu 2 sekund. 12- / 24hodinové zobrazení času začne blikat. Nyní mačkejte tlačítka "▲" a "▼" pro nastavení formátu zobrazení času.
- Zmáčkněte tlačítko  k potvrzení svého nastavení. Časové zóny začnou blikat. Nyní mačkejte tlačítka "▲" a "▼" pro nastavení časové zóny (-12 až +12).
- Zmáčkněte tlačítko  k potvrzení svého nastavení. Hodinová hodnota začne blikat. Nyní mačkejte tlačítka "▲" a "▼" pro nastavení hodiny.
- Zmáčkněte tlačítko  k potvrzení svého nastavení. Minutová hodnota začne blikat. Nyní mačkejte tlačítka "▲" a "▼" pro nastavení minut.
- Zmáčkněte tlačítko  k potvrzení svého nastavení. Hodnoty měsíce a data začnou blikat. Nyní mačkejte tlačítka "▲" a "▼" pro nastavení formátu zobrazení na měsíc / den nebo den / měsíc.
- Zmáčkněte tlačítko  k potvrzení svého nastavení. Hodnota roku začne blikat. Nyní mačkejte tlačítka "▲" a "▼" pro nastavení roku.
- Zmáčkněte tlačítko  k potvrzení svého nastavení. Hodnota měsíce začne blikat. Nyní mačkejte tlačítka "▲" a "▼" pro nastavení měsíce.
- Zmáčkněte tlačítko  k potvrzení svého nastavení. Hodnota data začne blikat. Nyní mačkejte tlačítka "▲" a "▼" pro nastavení data.
- Zmáčkněte tlačítko  k potvrzení svého nastavení. Výběr jazyku pro zobrazení dne v týdnu začne blikat. Nyní mačkejte tlačítka "▲" a "▼" pro výběr jazyku.









Jazyk	neděle	pondělí	úterý	středa	čtvrtek	pátek	sobota
němčina, GE	SO	MO	DI	MI	DO	FR	SA
angličtina, EN	SU	MO	TU	WE	TH	FR	SA
francouzština, FR	DI	LU	MA	ME	JE	VE	SA
italština, IT	DO	LU	MA	ME	GI	VE	SA
španělština, SP	DO	LU	MA	MI	JU	VI	SA
nizozemština, DU	ZO	MA	DI	WO	DO	VR	ZA
dánština, DA	SO	MA	TI	ON	TO	FR	LO

- Zmáčkněte tlačítko  k potvrzení svého nastavení a ukončení nastavování. Vráťte se do módu hodin.

Další informace:

- Pokud nezmáčknete žádné tlačítko po dobu 20 sekund, hodiny automaticky přepnou z režimu nastavování do režimu zobrazování času.
- Můžete si vybrat mezi 7 jazyky pro zobrazení dne v týdnu: angličtinou, němčinou, francouzštinou, italštinou, španělštinou, nizozemštinou a dánštinou.





Nastavení budíků:

- Zmáčkněte krátce tlačítko . Přepnete tak mezi zobrazením kalendáře a času buzení.
- Zmáčkněte a podržte tlačítko  po dobu dvou sekund, dokud nezačne hodinová hodnota času buzení blikat. Mačkejte tlačítka  a  pro nastavení požadované hodiny.
- Zmáčkněte tlačítko  k potvrzení svého nastavení. Minutová hodnota času buzení začne blikat. Mačkejte tlačítka  a  pro nastavení požadovaných minut.
- Zmáčkněte tlačítko  k potvrzení svého nastavení a ukončení režimu nastavování.

Další informace:

- Pokud nezmáčknete žádné tlačítko po dobu 20 sekund, hodiny automaticky přepnou z režimu nastavování do režimu zobrazování času.

Zapnutí a vypnutí budíku

- Pokud je přepínač budíku na pozici , na LCD displeji se zobrazuje ikonka  a budík je zapnutý.
- Pokud je přepínač budíku na pozici , na LCD displeji se ikonka  nezobrazuje a budík je vypnutý.

Další informace:

- Pokud budík zmáčknutím jakéhokoliv tlačítka nedeaktivujete, bude zvonit 2 minuty. V tomto případě se budík bude po 24 hodinách automaticky opakovat.
- Zvyšující se hlasitost buzení (crescendo, doba trvání: 2 minuty). Hlasitost budíku se změní 4krát během toho, co budík zvoní.

Vypnutí buzení





- Zmáčkněte jakékoliv tlačítko kromě  / **ZZ** pro vypnutí buzení. Budík nemusíte znovu aktivovat. Automaticky se znovu nastaví na předem nastavený čas.

Funkce odložení buzení:

- Zmáčkněte políčko nebo tlačítko  / **ZZ** během toho, co budík zvoní pro spuštění funkce odložení buzení. Po asi 5 minutách se budík znovu rozezvučí.

Měsíční fáze a indikátor přílivu:

- Meteorologická stanice má displej, na kterém se automaticky zobrazuje současná měsíční fáze.

							
Nov	Dorůstající srpek	První čtvrt	Dorůstající měsíc	Úplněk	Couvající měsíc	Poslední čtvrt	Couvající srpek

Zobrazení teploty ve °C/°F

- Teplota se zobrazuje buď v °C nebo v °F. Zmáčkněte krátce tlačítko "▲" pro přepnutí mezi možnostmi zobrazení.

Indikátor pohodlí:

- Pokojové pohodlí se vypočítává na základě pokojové teploty a pokojové vlhkosti vzduchu. Dohromady je pět možných úrovní.

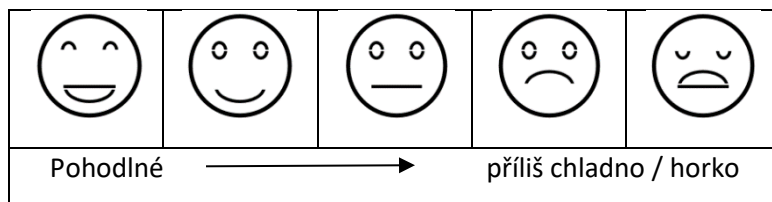

Zobrazení teploty / vlhkosti vzduchu / atmosférického tlaku a jejich vývoje

- Na LCD displeji se zobrazuje současná pokojová teplota / vlhkost vzduchu / atmosférický tlak a jejich vývoj.
- Po úspěšném propojení s bezdrátovým vzdáleným čidlem se na displeji meteorologické stanice může zobrazovat také venkovní teplota / vlhkost vzduchu a jejich vývoj.
- Zobrazují se následující obrázky:
 - ↗ teplota / vlhkost vzduchu se zvyšuje,
 - teplota / vlhkost vzduchu je neměnná.
 - ↘ teplota / vlhkost vzduchu klesá,

Přenos signálu z bezdrátového čidla:

- Když meteorologická stanice úspěšně přijme signál z bezdrátového čidla, zobrazí se teplota a vlhkost vzduchu naměřená „BEZDRÁTOVÝM ČIDLEM“ v části displeje určené pro bezdrátové čidlo.
- Meteorologická stanice se může připojit až ke třem bezdrátovým kanálům přenosu. Bezdrátová čidla nemohou používat stejný kanál přenosu najednou (na výběr z kanálů 1, 2 a 3).
- Zmáčkněte tlačítko "▼" pro přepnutí mezi různými kanály přenosu pro zobrazení venkovní teploty a vlhkosti vzduchu. Pokud se bude zobrazovat symbol "⊙", bude se po 5 sekundách měnit zobrazovaný kanál.
- Pokud se nepovedlo navázat spojení mezi meteorologickou stanicí a bezdrátovým senzorem (na LCD displeji se zobrazí "--"), zmáčkněte a podržte tlačítko "▼" po dobu 3 sekund pro manuální navázání spojení. Na části obrazovky pro venkovní teplotu se objeví symbol antény. Meteorologická stanice pak přijme signál z bezdrátového čidla.

Další informace:

- Pokud je bezdrátové čidlo nastavené na jiný kanál, bude meteorologická stanice chtít změnit příjem na stejný kanál. Pokud nebude přijímán žádný signál, zobrazí se na meteorologické stanici "--".
- Pokud na bezdrátovém čidle není možnost výběru kanálu, bude kanál automaticky nastaven na kanál 1.

Nejvyšší / nejnižší teplota / relativní vlhkost vzduchu

- K přepnutí mezi nejvyšší a nejnižší pokojovou / venkovní teplotou a vlhkostí vzduchu, zmáčkněte tlačítko "MEM":
 - Jednou pro zobrazení nejvyšších hodnot teploty a vlhkosti vzduchu.
 - Dvakrát pro zobrazení nejnižších hodnot teploty a vlhkosti vzduchu.
 - Třikrát pro opětovné zobrazení současné teploty a vlhkosti vzduchu.
- K vymazání nejvyšší a nejnižší teploty a vlhkosti vzduchu, zmáčkněte a podržte tlačítko "MEM" po dobu 2 sekund. Tím se vymažou všechny dosud zaznamenané maximální a minimální hodnoty a zobrazí se současné hodnoty.

Další informace:

- Pokud bude naměřená teplota nižší než nejnižší měřitelná teplota, zobrazí se **LL.L**. Pokud bude naměřená teplota vyšší než nejvyšší měřitelná teplota, zobrazí se **HH.H**.

Nastavení upozornění na venkovní teplotu

- Zmáčkněte a podržte tlačítko "⚡" po dobu 2 sekund, než začne blikat kontrolka upozornění na venkovní teplotu.
- Nejvyšší teplota začne blikat. Mačkejte tlačítka "▲" a "▼" pro nastavení žádané teploty. Zmáčkněte tlačítko "⚡" k potvrzení nastavení.

- Nejnižší teplota začne blikat. Mačkejte tlačítka "▲" a "▼" pro nastavení žádané teploty. Zmáčkněte tlačítko "☺" k potvrzení nastavení.

Další informace:

- Před začátkem nastavování musíte vybrat přenosový kanál. Různé kanály mohou nastavit různé krajní teploty.

Upozornění na teplotu a námrazu

- Zmáčkněte tlačítko "☺" pro aktivování nebo deaktivování upozornění na venkovní teplotu. Když je zapnuté upozornění na venkovní teplotu, zobrazí se ikona upozornění na teplotu na části displeje zobrazující údaje z bezdrátového čidla.
- Když teplota naměřená bezdrátovým čidlem přesáhne nastavené krajní teploty, spustí meteorologická stanice upozornění, během minuty meteorologická stanice na překročenou teplotu upozornění 5krát. Zároveň bude blikat ikona "⚠". Pokud bude teplota vyšší než nejvyšší nastavená teplota, zobrazí se ikona "▲HI". Pokud bude teplota nižší než nejnižší nastavená teplota, zobrazí se ikona "▼LO".
- Když bude teplota naměřená venkovním čidlem mezi -1°C ($+30^{\circ}\text{F}$) a $+3^{\circ}\text{C}$ ($+37^{\circ}\text{F}$), zapne se upozornění na námrazu a rozbliká se symbol "❄".

Další informace:

- Když bude teplota vyšší než teplota nastavená jako nejvyšší, rozbliká se symbol "▲HI".
- Když bude teplota nižší než teplota nastavená jako nejnižší, rozbliká se symbol "▼LO".

Slabá baterie:

- Pokud se zobrazí symbol "🔋", měli byste co nejdříve vyměnit baterie v bezdrátovém čidle.

Předpověď počasí:

- Meteorologická stanice vypočítává předpověď počasí na dalších 12 hodin na základě vývoje atmosférického tlaku. Jistě, že se takováto předpověď nemůže srovnávat s profesionální předpovědí vytvořenou s pomocí satelitů a vysoce výkonných počítačů, ale poskytuje přibližnou indikaci vývoje počasí. Prosím berte také v potaz oficiální místní předpovědi počasí. Pokud se tyto předpovědi neshodují, řiďte se prosím oficiální předpovědi počasí.
- Zmáčkněte a podržte tlačítko "☀" po dobu 2 sekund, pro nastavování měření atmosférického tlaku a předpovědi počasí. Hodnota atmosférického tlaku začne blikat. Mačkejte tlačítka "▲" a "▼" pro nastavení jednotky zobrazení atmosférického tlaku na "hPa/mb" nebo "inHg".
- Zmáčkněte tlačítko "☀" pro potvrzení nastavení. Obrázky předpovědi počasí začnou blikat. Mačkejte tlačítka "▲" a "▼", pro nastavení současného počasí. Díky tomu budou následné předpovědi přesnější.
- Na meteorologické stanice se zobrazují následující obrázky:

					
slunečno	lehce oblačno	oblačno	deštivo	velmi deštivo	sníh

- Meteorologická stanice může zobrazit vývoj atmosférického tlaku.
- Zobrazují se následující ikony:

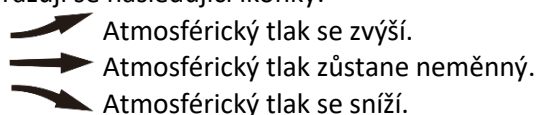

Podsvícení:

- Pokud jsou hodiny napájeny bateriemi, zmáčkněte tlačítko "☀ / Z" . Podsvícení se rozsvítí na 15 sekund.
- Pokud jsou hodiny zapojeny do sítě, automaticky nebudou napájeny bateriemi a podsvícení bude vždy zapnuté. Zmáčkněte tlačítko "☀" pro změnu jasu podsvícení. Máte 5 možností nastavení: 4 různé hodnoty jasu a vypnuté podsvícení. Uživatelé si mohou nastavit preferovaný jas podsvícení, nebo podsvícení úplně

vypnout. Pokud je podsvícení úplně vypnuto, zmáčkněte políčko "☀ / ZŽ", a podsvícení se na 15 sekund zapne.



Na trh dodává:

Jasněna Vláhová, s.r.o.

Přibyslav 77, 549 01 Nové Město nad Metují, CZ

www.vlahova.cz

RB3378 NÁVOD NA POUŽITIE (SK)

Vlastnosti:

- Rádiom riadené hodiny – riadené cez frankfurtskú frekvenciu.
- Kalendár do roku 2099.
- Zobrazenie dňa v týždni v 7 voliteľných jazykoch: anglicky, nemecky, taliansky, francúzsky, španielsky, holandsky a dánsky.
- Zobrazenie času v 12- alebo 24hodinovom formáte.
- Funkcie budíka.
- Automatická funkcia odloženia budenia.
- Zobrazenie mesačnej fázy.
- Atmosferický tlak:
 - o Merateľné rozpätie atmosferického tlaku: 600 hPa/mb ~ 1100 hPa/mb & 17.72 inHg ~ 32.50 inHg.
 - o Meranie atmosferického tlaku v hPa/mb alebo inHg.
- Vlhkosť vzduchu: Merateľné vnútorné & vonkajšie rozpätie: 20%RH ~ 95%RH.
- Teplota:
 - o Rozpätie merania vnútornej teploty: 0°C (32°F) ~ 50°C (122°F).
 - o Rozpätie merania vonkajšej teploty: -20°C (-4°F) ~ 60°C (140°F).
 - o Zobrazenie teploty v °C alebo °F.
 - o Vonkajší teplomer a upozornenie na námrazu.
- Zobrazenie najnižšej / najvyššej hodnoty vlhkosti vzduchu a teploty.
- Bezdrôtový vzdialený senzor:
 - o možnosť zavesiť na stenu alebo položiť na vodorovnú plochu.
 - o vrátane jedného bezdrôtového teplotného senzora.
 - o prenosová frekvencia 433.92MHz RF.
 - o dosah prenosu vo voľnom priestore 60 metrov.
- Funkcie predpovede počasia.
- Zdroje energie:
Meteorologická stanica: Batérie: 2 x LR6 AA
Bezdrôtový vzdialený senzor: Batérie: 2 x LR6 AA

Vzhľad meteorologickej stanice

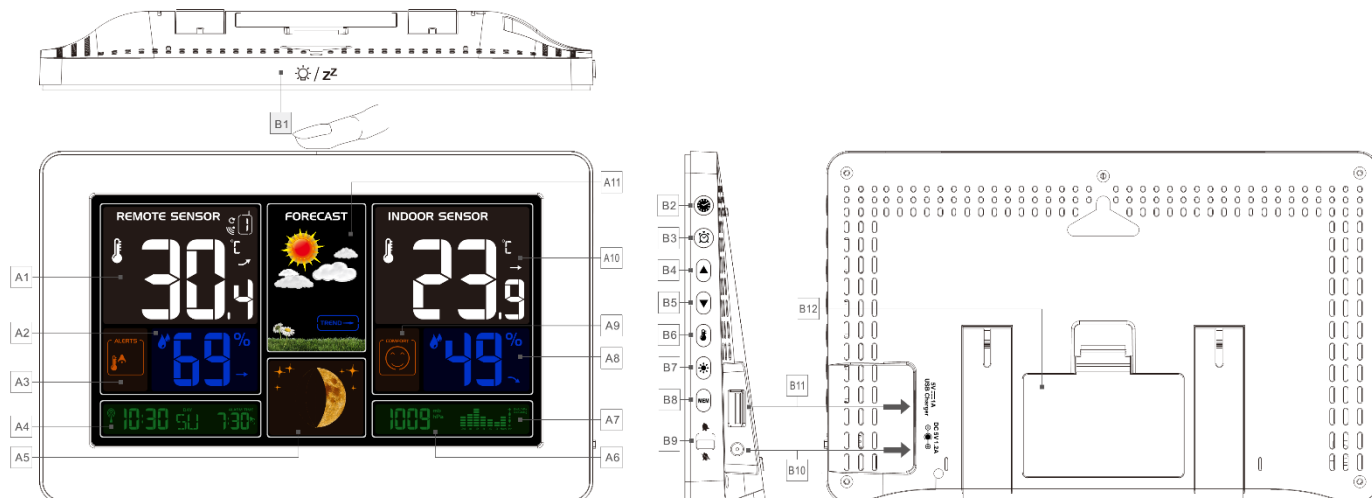

Časť A- LCD

- A1: Vonkajšia teplota
- A2: Vonkajšia vlhkosť vzduchu
- A3: Upozornenie na vonkajšiu teplotu
- A4: Čas / kalendár alebo čas budíka / vnútorná teplota
- A5: Mesačné fázy
- A6: Atmosférický tlak
- A7: Histogram ukazujúci vývoj atmosférického tlaku v priebehu posledných 24 hodín
- A8: Vnútorná vlhkosť vzduchu
- A9: Vnútorné pohodlie

- A10: Vnútorná teplota
- A11: Predpoveď počasia

Časť B – Tlačítka po strane a vypínač

- B1: "☀ / Z" tlačítko
- B2: "☀" tlačítko
- B3: "🕒" tlačítko
- B4: "▲" tlačítko
- B5: "▼" tlačítko
- B6: "🔊" tlačítko
- B7: "☀" tlačítko
- B8: "MEM" tlačítko
- B9: Vypínač budíka
- B10: Zásuvka na napájanie
- B11: Výstupný konektor USB nabíjačky
- B12: Priestor pre batérie

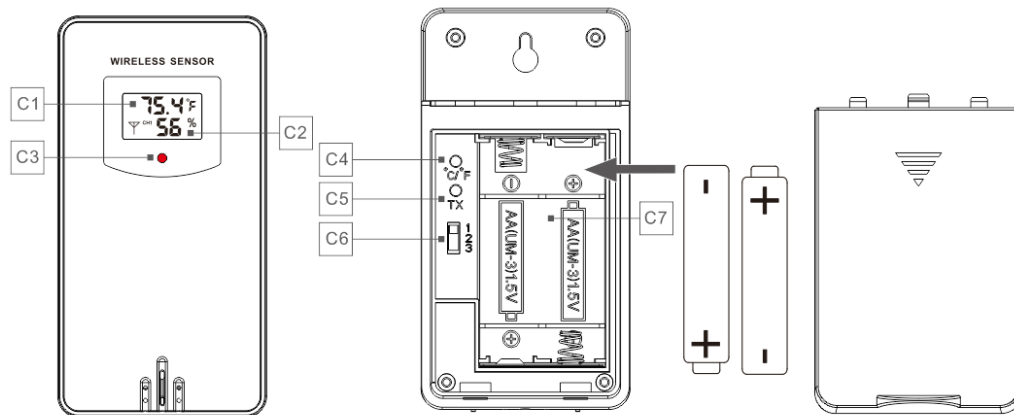

Časť C – Bezdrôtový vzdialený senzor

- C1: LCD displej – teplota
- C2: LCD displej – vlhkosť vzduchu
- C3: LED kontrolka prenosu signálu
- C4: "°C/°F" tlačítko
- C5: "TX" tlačítko
- C6: Prepínač "KANÁLOV 1 alebo 2 alebo 3"
- C7: Priestor pre batériu

Uvedenie do prevádzky:

- Otvorte kryt priestoru pre batérie na meteorologickej stanici
- Vložte 2 batérie AA. Venujte pritom pozornosť ich polarite [značky “+” a “-”]
- Potom, čo vložíte batérie, sa na dobu troch sekúnd rozsvietia všetky kontrolky na LCD displeji. Hodiny zapípujú a začnú merať vnútornú teplotu a vlhkosť vzduchu.
- Meteorologická stanica teraz začne nadväzovať spojenie s bezdrôtovým vzdialeným senzorom. To trvá asi 3 minúty, behom ktorých bliká ikona antény displeji prijímača.
- Zavrite kryt priestoru pre batérie. Otvorte kryt priestoru pre batérie na vzdialenom bezdrôtovom senzore. Vložte 2 batérie AA. Venujte pritom pozornosť ich polarite [značky “+” a “-”]
- Ak prijímač nadviaže spojenie so vzdialeným bezdrôtovým senzorom, prejde do režimu príjmu rádiového signálu.

Príjem rádiového signálu:

- Hodiny automaticky začnú vyhľadávať signál DCF 7 minút po akomkoľvek reštarte alebo výmene batérií. Ikona rádiového stožiaru začne blikáť.
- V 1:00 / 2:00 / 3:00 ráno sa hodiny automaticky synchronizujú so signálom DCF, aby vyrovnali akúkoľvek odchýlku od správneho času. Ak je táto synchronizácia neúspešná (ikonka rádiového stožiaru zmizne), tak sa hodiny opätovne pokúsia o synchronizáciu ďalšiu celú hodinu. To sa môže automaticky opakovať maximálne päťkrát.
- Na spustenie ručného vyhľadávania signálu DCF stlačte a podržte tlačítko “▲” po dobu dvoch sekúnd. Ak sa signál nenájde behom 7 minút, vyhľadávanie skončí (ikonka rádiového stožiaru zmizne) a začne znovu ďalšiu celú hodinu.
- Ak chcete zrušiť vyhľadávanie rádiového signálu stlačte a podržte tlačítko “▲” po dobu dvoch sekúnd.

Ďalšie informácie:

- Blikajúca ikona rádiového stožiaru znamená, že bol zahájený príjem signálu DCF.
- Nepretržite zobrazená ikona rádiového stožiaru znamená, že signál DCF bol úspešne nájdený.
- Doporučujeme dodržiavať minimálnu vzdialenosť 2,5 metra od zdrojov rušenia signálu, ako televízií alebo počítačových monitorov.
- Príjem rádiového signálu je slabší v miestnostiach s betónovými stenami (napr. v pivniciach) a v kanceláriách. V prípade takýchto podmienok doporučujeme umiestniť hodiny blízko okna.
- V priebehu režimu príjmu signálu DCF, bude fungovať len tlačítko “▲”. Ostatné tlačítka len zapnú podsvietenie. Ak budete chcieť previesť na inú akciu, stlačte tlačítko “▲” na ukončenie režimu príjmu signálu DCF.

Ručné nastavenie času:

- Stlačte tlačítko “⊙” na prepnutie medzi zobrazením kalendára alebo času.
- Stlačte a podržte tlačítko “⊙” po dobu 2 sekúnd. 12- / 24hodinové zobrazenie času začne blikáť. Teraz stláčajte tlačítka “▲” a “▼” na nastavenie formátu zobrazenia času.
- Stlačte tlačítko “⊙” na potvrdenie svojho nastavenia. Časové zóny začnú blikáť. Teraz stláčajte tlačítka “▲” a “▼” na nastavenie časovej zóny (-12 až +12).
- Stlačte tlačítko “⊙” na potvrdenie svojho nastavenia. Hodinová hodnota začne blikáť. Teraz stláčajte tlačítka “▲” a “▼” na nastavenie hodiny.
- Stlačte tlačítko “⊙” na potvrdenie svojho nastavenia. Minútová hodnota začne blikáť. Teraz stláčajte tlačítka “▲” a “▼” na nastavenie minút.
- Stlačte tlačítko “⊙” na potvrdenie svojho nastavenia. Hodnoty mesiaca a dátumu začnú blikáť. Teraz stláčajte tlačítka “▲” a “▼” na nastavenie formátu zobrazenia mesiac / deň alebo deň / mesiac.
- Stlačte tlačítko “⊙” na potvrdenie svojho nastavenia. Hodnota roka začne blikáť. Teraz stláčajte tlačítka “▲” a “▼” na nastavenie roka.
- Stláčajte tlačítko “⊙” na potvrdenie svojho nastavenia. Hodnota mesiaca začne blikáť. Teraz stláčajte tlačítka “▲” a “▼” na nastavenie mesiaca.
- Stlačte tlačítko “⊙” na potvrdenie svojho nastavenia. Hodnota dátumu začne blikáť. Teraz stláčajte tlačítka “▲” a “▼” na nastavenie dátumu.
- Stlačte tlačítko “⊙” na potvrdenie svojho nastavenia. Výber jazyka pre zobrazenie dňa v týždni začne blikáť. Teraz stláčajte tlačítka “▲” a “▼” na výber jazyka.









Jazyk	nedeľa	pondelok	utorok	streda	štvrtok	piatok	sobota
nemčina, GE	SO	MO	DI	MI	DO	FR	SA
angličtina, EN	SU	MO	TU	WE	TH	FR	SA
francúzština, FR	DI	LU	MA	ME	JE	VE	SA
taliančina, IT	DO	LU	MA	ME	GI	VE	SA
španielčina, SP	DO	LU	MA	MI	JU	VI	SA
holandština, DU	ZO	MA	DI	WO	DO	VR	ZA
dánčina, DA	SO	MA	TI	ON	TO	FR	LO

- Stlačte tlačítko  na potvrdenie svojho nastavenia a ukončenia nastavovania. Vráťte sa do módu hodín.

Ďalšie informácie:

- Ak nestlačíte žiadne tlačítko po dobu 20 sekúnd, hodiny automaticky prepnú z režimu nastavovania do režimu zobrazovania času.
- Môžete si vybrať medzi 7 jazykmi na zobrazenie dňa v týždni: angličtinou, nemčinou, francúzštinou, taliančinou, španielčinou, holandčinou a dánčinou.





Nastavenie budíka:

- Stlačte krátko tlačítko . Prepnete tak medzi zobrazením kalendára a času budenia.
- Stlačte a podržte tlačítko  na dobu dvoch sekúnd, kým nezačne hodinová hodnota času budenia blikať. Stláčajte tlačítka  a  pre nastavenie požadovanej hodiny.
- Stlačte tlačítko  na potvrdenie svojho nastavenia. Minútová hodnota času budenia začne blikať. Stláčajte tlačítka  a  pre nastavenie požadovaných minút.
- Stlačte tlačítko  pre potvrdenie svojho nastavenia a ukončenie režimu nastavovania.

Ďalšie informácie:

- Ak nestlačíte žiadne tlačítko po dobu 20 sekúnd, hodiny automaticky prepnú z režimu nastavovania do režimu zobrazovania času.



Zapnutie a vypnutie budíka:

- Ak je prepínač budíka na pozícii , na LCD displeji sa zobrazuje ikonka  a budík je zapnutý.
- Ak je prepínač budíka na pozícii , na LCD displeji sa ikonka  nezobrazuje a budík je vypnutý.



Ďalšie informácie:

- Ak budík stlačením akéhokoľvek tlačítka nedeaktivujete, bude zvoniť 2 minúty. V tomto prípade sa budík bude po 24 hodinách automaticky opakovať.
- Zvyšujúca sa hlasitosť budenia (crescendo, doba trvania: 2 minúty). Hlasitosť budíka sa zmení 4krát počas toho, čo budík zvoní.

Vypnutie budenia









- Stlačte akékoľvek tlačítko okrem  /  pre vypnutie budenia. Budík nemusíte znovu aktivovať. Automaticky sa znova nastaví na predom nastavený čas.

Funkcia odloženia budenia:

- Stlačte políčko alebo tlačítko  /  počas toho, čo budík zvoní pre spustenie funkcie odložené budenie. Po asi 5 minútach sa budík znovu rozozvučí.

Mesačné fáze a indikátor prílivu:

- Meteorologická stanica má displej, na ktorom sa automaticky zobrazuje súčasná mesačná fáza.

							
Nov	Dorastajúci polmesiac	Prvá štvrt'	Dorastajúci mesiac	Spln	Ubúdajúci mesiac	Posledná štvrt'	Ubúdajúca štvrt'

Zobrazenie teploty v °C/°F

- Teplota sa zobrazuje buď v °C alebo v °F. Stlačte krátko tlačítko “▲” pre prepnutie medzi možnosťami zobrazenia.

Indikátor pohodlia:

- Vnútorne pohodlie sa vypočítava na základe vnútornej teploty a vnútornej vlhkosti vzduchu. Dohromady je päť možných úrovní.

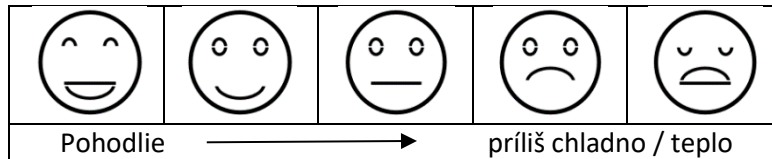

Zobrazenie teploty / vlhkosti vzduchu / atmosférického tlaku a ich vývoja

- Na LCD displeji sa zobrazuje súčasná vnútorná teplota/vlhkosť vzduchu / atmosférický tlak a ich vývoj.
- Po úspešnom preporení s bezdrôtovým vzdialeným senzorom sa na displeji meteorologickej stanice môže zobrazovať tiež vonkajšia teplota / vlhkosť vzduchu a ich vývoj.
- Zobrazujú sa nasledovné obrázky:
 - ↗ teplota / vlhkosť vzduchu sa zvyšuje,
 - teplota / vlhkosť vzduchu je nemenná.
 - ↘ teplota / vlhkosť vzduchu klesá,

Prenos signálu z bezdrôtového senzora:

- Keď meteorologická stanica úspešne prijme signál z bezdrôtového senzora, zobrazí sa teplota a vlhkosť vzduchu nameraná „BEZDRÔTOVÝM SENZOROM“ v časti displeja určenej pre bezdrôtový senzor.
- Meteorologická stanica sa môže pripojiť až k trom bezdrôtovým kanálom prenosu. Bezdrôtové senzory nemôžu používať rovnaký kanál prenosu naraz (na výber z kanálov 1, 2 a 3).
- Stlačte tlačítko “▼” pre prepnutie medzi rôznymi kanálmi prenosu pre zobrazenie vonkajšej teploty a vlhkosti vzduchu. Ak sa bude zobrazovať symbol "📶", bude sa po 5 sekundách meniť zobrazovaný kanál.
- Ak sa nepodarilo naviazať spojenie medzi meteorologickou stanicou a bezdrôtovým senzorom (na LCD displeja sa zobrazí "--"), stlačte a podržte tlačítko “▼” po dobu 3 sekúnd pre manuálne naviazanie spojenia. Na časti obrazovky pre vonkajšiu teplotu sa objaví symbol antény. Meteorologická stanica potom prijme signál z bezdrôtového senzora.

Ďalšie informácie:

- Ak je bezdrôtový senzor nastavený na iný kanál, bude meteorologická stanica chcieť zmeniť príjem na rovnaký kanál. Ak nebude prijímaný žiadny signál, zobrazí sa na meteorologickej stanici "--".
- Ak na bezdrôtovom senzore nie je možnosť výberu kanála, bude kanál automaticky nastavený na kanál 1.

Najvyššia / najnižšia teplota / relatívna vlhkosť vzduchu

- Pre prepnutie medzi najvyššou a najnižšou vnútornou / vonkajšou teplotou a vlhkosťou vzduchu, stlačte tlačítko “MEM”:
 - Raz pre zobrazenie najvyššej teploty a vlhkosti vzduchu.
 - Dvakrát pre zobrazenie najnižšej teploty a vlhkosti vzduchu.
 - Trikrát pre opätovné zobrazenie súčasnej teploty a vlhkosti vzduchu.
- Pre vymazanie najvyššej a najnižšej teploty a vlhkosti vzduchu, stlačte a podržte tlačítko “MEM” na dobu 2 sekúnd. Tím sa vymažú všetky doteraz zaznamenané maximálne a minimálne hodnoty a zobrazia sa súčasné hodnoty.

Ďalšie informácie:

- Ak bude nameraná teplota nižšia ako najnižšia merateľná teplota, zobrazí sa **LL.L**. Ak bude nameraná teplota vyššia ako najvyššia merateľná teplota, zobrazí sa **HH.H**.

Nastavenie upozornenia na vonkajšiu teplotu

- Stlačte a podržte tlačítko “🔔” na dobu 2 sekúnd, kým začne blikať kontrolka upozornenia na vonkajšiu teplotu.
- Najvyššia teplota začne blikať. Stláčajte tlačítka “▲” a “▼” pre nastavenie žiadanej teploty. Stlačte tlačítko “🔔” pre potvrdenie nastavenia.
- Najnižšia teplota začne blikať. Stláčajte tlačítka “▲” a “▼” pre nastavenie žiadanej teploty. Stlačte tlačítko “🔔” pre potvrdenie nastavenia.

Ďalšie informácie:

- Pred začiatkom nastavovania musíte vybrať prenosový kanál. Rôzne kanály môžete nastaviť na rôzne krajné teploty.

Upozornenie na teplotu a námrazu

- Stlačte tlačítko "☀" pre aktiváciu alebo deaktiváciu upozornenia na vonkajšiu teplotu. Keď je zapnuté upozornenie na vonkajšiu teplotu, zobrazí sa ikona upozornenia na teplotu na časti displeja zobrazujúceho údaje z bezdrôtového senzora.
- Keď teplota nameraná vzdialeným senzorom presiahne nastavené krajné teploty, spustí meteorologická stanica upozornenie, počas minúty meteorologická stanica na prekročenú teplotu upozorní 5krát. Zároveň bude blikať ikona "▲". Ak bude teplota vyššia ako najvyššia nastavená teplota, zobrazí sa ikona "▲HI". Ak bude teplota nižšia ako najnižšia nastavená teplota, zobrazí sa ikona "▲LO".
- Keď bude teplota nameraná vonkajším senzorom medzi -1°C ($+30^{\circ}\text{F}$) a $+3^{\circ}\text{C}$ ($+37^{\circ}\text{F}$), zapne sa upozornenie na námrazu a rozblíkajú sa symboly "❄".

Ďalšie informácie:

- Keď bude teplota vyššia ako teplota nastavená ako najvyššia, rozblíkajú sa symboly "▲HI".
- Keď bude teplota nižšia ako teplota nastavená ako najnižšia, rozblíkajú sa symboly "▲LO".

Slabá batéria:

- Ak sa zobrazí symbol "🔋", mali by ste čo najskôr vymeniť batérie v bezdrôtovom senzore.

Predpoveď počasia:

- Meteorologická stanica vypočítava predpoveď počasia na ďalších 12 hodín na základe vývoja atmosférického tlaku. Iste, že sa takáto predpoveď nemôže zrovnávať s profesionálnou predpoveďou vytvorenou s pomocou satelitov a vysoko výkonných počítačov, ale poskytuje približnú indikáciu vývoja počasia. Prosím berte tiež do úvahy oficiálnu miestnu predpoveď počasia. Ak sa tieto predpovede nezhodujú, riadte sa prosím oficiálnou predpoveďou počasia.
- Stlačte a podržte tlačítko "☀" na dobu 2 sekúnd, pre nastavenie merania atmosférického tlaku a predpovedi počasia. Hodnota atmosférického tlaku začne blikať. Stláčajte tlačítka "▲" a "▼" pre nastavenie jednotky zobrazenia atmosférického tlaku na "hPa/mb" alebo "inHg".
- Stlačte tlačítko "☀" pre potvrdenie nastavenia. Obrázky predpovede počasia začnú blikať. Stláčajte tlačítka "▲" a "▼", pre nastavenie súčasného počasia. Vďaka tomu budú následné predpovede presnejšie.
- Na meteorologickej stanici sa zobrazujú nasledujúce obrázky:

					
snečno	ľahké oblačno	oblačno	daždivo	veľmi daždivo	sneh

- Meteorologická stanica môže zobraziť vývoj atmosférického tlaku.
- Zobrazujú sa nasledujúce ikonky:
 - ↗ Atmosférický tlak sa zvýši.
 - Atmosférický tlak zostane nemenný.
 - ↘ Atmosférický tlak sa zníži.

Podsvietenie:

- Ak sú hodiny napájané batériami, stlačte tlačítko "☀/Z". Podsvietenie sa rozsvieti na 15 sekúnd.
- Ak sú hodiny zapojené do siete, automaticky nebudú napájané batériami a podsvietenie bude vždy zapnuté. Stlačte tlačítko "☀" pre zmenu jasu podsvietenia. Máte 5 možností nastavenia: 4 rôzne hodnoty jasu a vypnuté podsvietenie. Užívateľia si môžu nastaviť preferovaný jas podsvietenia, alebo podsvietenie úplne vypnúť. Ak je podsvietenie úplne vypnuté, stlačte políčko "☀/Z", a podsvietenie sa na 15 sekúnd zapne.



Na trh dodáva:

Veľkoobchod Vláhová Jasněna, s.r.o.

Ivanovce 194, 913 05 Ivanovce, SK

www.vlahova.cz

RB3378 INSTRUKCJA (PL)

Dane techniczne:

- Zegar sterowany przez częstotliwość Frankfurtu.
- Kalendarz do 2099.
- Widok dnia w tygodniu w 7 językach do wyboru: angielski, niemiecki, włoski, francuski, hiszpański, holenderski i duński.
- Czas w formacie 12- lub 24-godzinnym.
- Budzik.
- Automatyczna funkcja drzemki.
- Wskaźnik Fazy Księżyca.
- Ciśnienie atmosferyczne:
 - o zakres pomiaru ciśnienia atmosferycznego: 600 hPa/mb ~ 1100 hPa/mb & 17.72 inHg ~ 32.50 inHg.
 - o wyświetlanie ciśnienia atmosferycznego w hPa/mb lub inHg.
- Wilgotność: zakres pomiaru wewnętrznej i zewnętrznej wilgotności: 20%RH ~ 95%RH
- Temperatura:
 - o zakres pomiaru wewnętrznej temperatury: 0°C (32°F) ~ +50°C (122°F).
 - o zakres pomiaru zewnętrznej temperatury: -20°C (-40°F) ~ +50°C (140°F).
 - o wyświetlanie temperatury w °C lub °F.
 - o termometr zewnętrzny i ostrzeżenie o szronie.
- Wyświetlanie najniższej i najwyższej wartości wilgotności i temperatury.
- Bezprzewodowy czujnik zdalny
 - o możliwość powieszenia na ścianie lub położenia na płaskiej powierzchni.
 - o jeden bezprzewodowy czujnik temperatury w zestawie.
 - o częstotliwość sygnału 433.92MHz RF.
 - o zasięg sygnału na wolnym powietrzu 60 metrów.
- Prognoza pogody.
- Zasilanie:
Stacja meteorologiczna: Bateria: 2 x LR6 AA
Bezprzewodowy czujnik zdalny: Bateria: 2 x LR6 AA

Wygląd stacji meteorologicznej

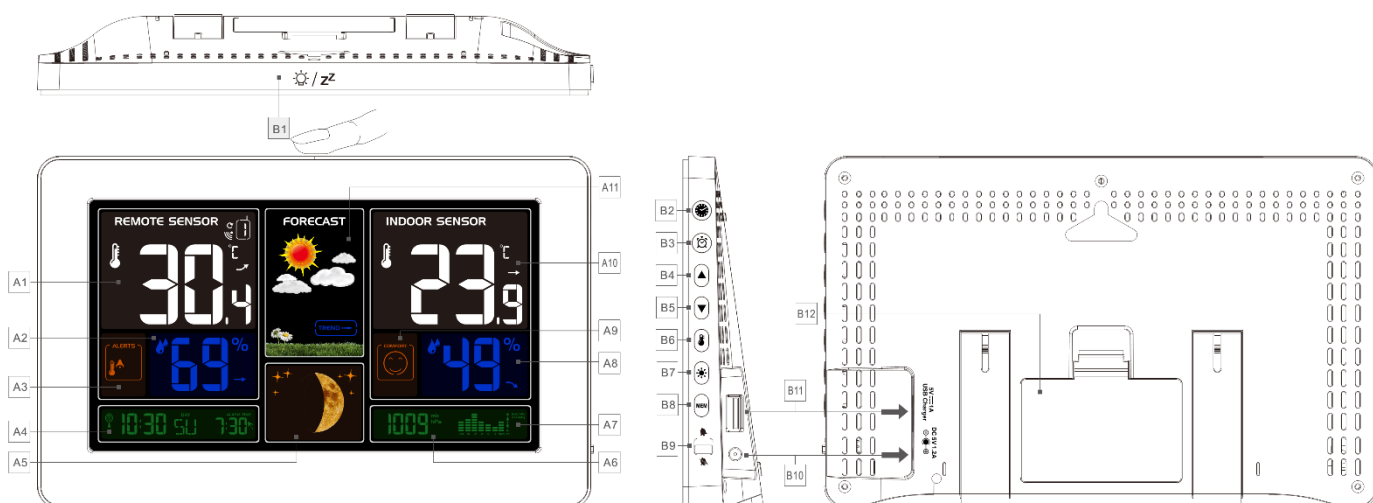

Część A-Wyświetlacz LCD

- A1: Zewnętrzna temperatura
- A2: Zewnętrzna wilgotność
- A3: Ostrzeżenie o temperaturze zewnętrznej
- A4: Czas / kalendarz lub czas alarmu / wewnętrzna temperatura
- A5: Faza Księżyca
- A6: Ciśnienie atmosferyczne
- A7: Histogram pokazujący zmiany ciśnienia atmosferycznego w ciągu ostatnich 24 godzin
- A8: Wewnętrzna wilgotność
- A9: Wewnętrzny komfort
- A10: Wewnętrzna temperatura

A11: Prognoza pogody

Część B – Boczne przyciski i przełącznik

B1: Przycisk “☀️ / Z”

B2: Przycisk “🌀”

B3: Przycisk “🌡️”

B4: Przycisk “▲”

B5: Przycisk “▼”

B6: Przycisk “🌧️”

B7: Przycisk “☀️”

B8: Przycisk “MEM”

B9: Przełącznik budzika

B10: Gniazdo zasilania

B11: Złącze wyjściowe ładowarki USB

B12: Komora baterii

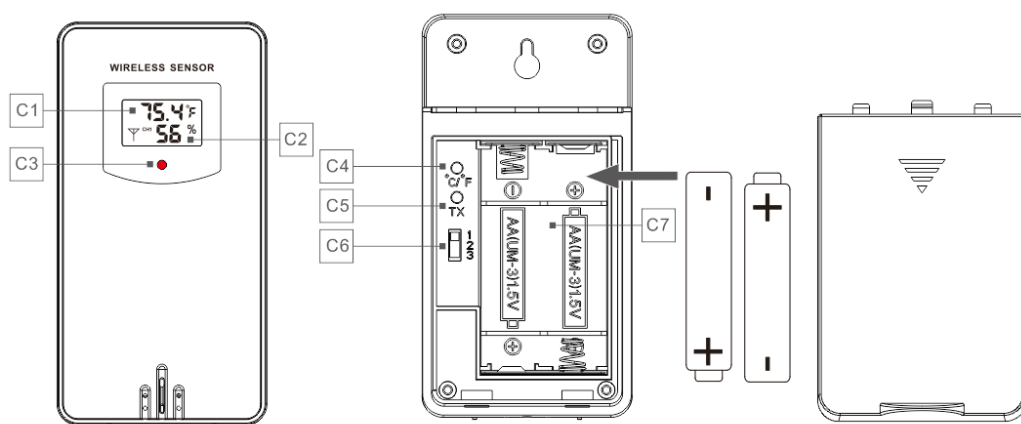

Część C – Bezprzewodowy czujnik zdalny

C1: Wyświetlacz LCD – temperatura

C2: Wyświetlacz LCD – wilgotność

C3: Dioda LED transmisji sygnału

C4: Przycisk “°C/°F”

C5: Przycisk “TX”

C6: Przełącznik “KANALY 1 lub 2 lub 3”

C7: Komora baterii

Uruchomienie:

- Otwórz komorę baterii z tyłu stacji meteorologicznej.
- Włóż 2 baterie AA. Zwróć uwagę na ich polaryzację [znaki „+” i „-”].
- Po włożeniu baterii wszystkie diody LED na wyświetlaczu LCD zapalą się na trzy sekundy. Zegar emituje sygnał dźwiękowy i zaczyna mierzyć wewnętrzną temperaturę i wilgotność powietrza.
- Stacja meteorologiczna zacznie teraz nawiązywać połączenie z bezprzewodowym czujnikiem zdalnym. Trwa to około 3 minut; ikona anteny miga na wyświetlaczu odbiornika.
- Zamknij komorę baterii. Otwórz pokrywę komory baterii na zdalnym czujniku bezprzewodowym. Włóż 2 baterie AA. Zwróć uwagę na ich polaryzację [znaki „+” i „-”].
- Kiedy odbiornik ustanowi połączenie ze zdalnym czujnikiem bezprzewodowym, przejdzie w tryb odbioru sygnału radiowego.

Odbiór sygnału radiowego:

- Zegar automatycznie rozpocznie wyszukiwanie sygnału **DCF** 7 minut po każdym ponownym uruchomieniu lub wymianie baterii. Ikona masztu radiowego miga.
- O 1:00 / 2: 00 / 3:00 rano zegar automatycznie synchronizuje się z sygnałem **DCF**, aby skompensować wszelkie odchylenia od prawidłowego czasu. Jeśli synchronizacja się nie powiedzie (ikona masztu radiowego zniknie), zegar spróbuje ponownie przez następną pełną godzinę. Można to powtórzyć automatycznie do pięciu razy.
- Aby rozpocząć ręczne wyszukiwanie sygnału **DCF**, naciśnij i przytrzymaj “▲” przez dwie sekundy. Jeśli sygnał nie zostanie znaleziony w ciągu 7 minut, wyszukiwanie zakończy się (ikona masztu radiowego zniknie) i rozpoczyna się ponownie w następną pełną godzinę.
- Aby anulować wyszukiwanie sygnału **DCF**, naciśnij i przytrzymaj przycisk „▲” przez dwie sekundy.

Więcej informacji:

- Migająca ikona masztu radiowego wskazuje, że rozpoczął się odbiór DCF.
- Stale wyświetlana ikona masztu radiowego wskazuje, że sygnał DCF został znaleziony.
- Zalecamy zachowanie minimalnej odległości 2,5 metra od źródeł zakłóceń, takich jak telewizory lub monitory komputerowe.
- Odbiór sygnału radiowego jest słaby w pokojach z betonowymi ścianami (np. w piwnicach) i biurach. W takich warunkach zalecamy umieszczenie zegara w pobliżu okna.
- W trybie odbioru DCF działa tylko przycisk “▲”. Pozostałe przyciski tylko włączają podświetlenie. Jeśli chcesz wykonać inną czynność, naciśnij przycisk “▲”, aby wyjść z trybu odbioru sygnału DCF

Ręczne nastawianie czasu:

- Naciśnij przycisk “⊙”, aby przełączyć między wyświetlaniem kalendarza i godziny.
- Naciśnij i przytrzymaj przycisk “⊙” przez 2 sekundy. Miga 12- / 24-godzinny zegar. Teraz naciśnij przyciski “▲” i “▼” aby ustawić format wyświetlania czasu.
- Naciśnij przycisk “⊙”, aby potwierdzić ustawienie. Strefy czasowe zaczną migać. Teraz naciśnij przyciski “▲” i “▼” aby ustawić strefę czasową (od -12 do +12).
- Naciśnij przycisk “⊙”, aby potwierdzić ustawienie. Wartość godziny miga. Teraz naciśnij przyciski “▲” i “▼” aby ustawić godzinę.
- Naciśnij przycisk “⊙”, aby potwierdzić ustawienie. Wartość minut miga. Teraz naciśnij przyciski “▲” i “▼” aby ustawić minutę.
- Naciśnij przycisk “⊙”, aby potwierdzić ustawienie. Wartości miesiąca i daty zaczną migać. Teraz naciśnij przyciski “▲” i “▼”, aby ustawić format wyświetlania na miesiąc / dzień lub dzień / miesiąc.
- Naciśnij przycisk “⊙”, aby potwierdzić ustawienie. Wartość roku miga. Teraz naciśnij przyciski “▲” i “▼”, aby ustawić rok.
- Naciśnij przycisk “⊙”, aby potwierdzić ustawienie. Wartość miesiąca miga. Teraz naciśnij przyciski “▲” i “▼”, aby ustawić miesiąc.
- Naciśnij przycisk “⊙”, aby potwierdzić ustawienie. Wartość daty miga. Teraz naciśnij przyciski “▲” i “▼”, aby ustawić datę.
- Naciśnij przycisk “⊙”, aby potwierdzić ustawienie. Wybór języka dla dnia tygodnia miga. Teraz naciśnij przyciski “▲” i “▼”, aby wybrać język.
-









język	niedziela	poniedziałek	wtorek	środa	czwartek	piątek	sobota
niemiecki, GE	SO	MO	DI	MI	DO	FR	SA
angielski, EN	SU	MO	TU	WE	TH	FR	SA
francuski, FR	DI	LU	MA	ME	JE	VE	SA
włoski, IT	DO	LU	MA	ME	GI	VE	SA
hiszpański, SP	DO	LU	MA	MI	JU	VI	SA
holenderski, DU	ZO	MA	DI	WO	DO	VR	ZA
duński, DA	SO	MA	TI	ON	TO	FR	LO

- Naciśnij przycisk , aby potwierdzić ustawienie i zakończyć ustawianie. Powrócisz do trybu zegara.

Więcej informacji:

- Jeśli przez 20 sekund nie naciśniesz żadnego przycisku, zegar automatycznie przełączy się z trybu ustawień na tryb wyświetlania czasu.
- Możesz wybrać jeden z 7 języków, aby wyświetlić dzień tygodnia: angielski, niemiecki, francuski, włoski, hiszpański, holenderski i duński.





Nastawianie budzika:

- Naciśnij krótko przycisk . Spowoduje to przełączanie między widokiem kalendarza a godziną alarmu.
- Naciśnij i przytrzymaj przycisk  przez dwie sekundy, aż zacznie migać wartość godziny budzenia. Teraz naciśnij przyciski  i , aby ustawić godzinę.
- Naciśnij przycisk , aby potwierdzić ustawienie. Wartość minutowa czasu alarmu zaczyna migać. Naciśnij przyciski  i , aby ustawić minutę.
- Naciśnij przycisk , aby potwierdzić ustawienie i zakończyć ustawienie.

Więcej informacji:

- Jeśli przez 20 sekund nie naciśniesz żadnego przycisku, zegar automatycznie przełączy się z trybu ustawień na tryb wyświetlania czasu.

Włączenie lub wyłączenie budzika:

- Gdy przełącznik alarmu jest ustawiony w pozycji , na ekranie LCD pojawia się ikona  i alarm jest włączony.
- Gdy przełącznik alarmu jest ustawiony w pozycji , na ekranie LCD nie pojawia się ikona  i alarm jest wyłączony.

Więcej informacji:

- Jeśli alarm nie zostanie wyłączony przez naciśnięcie dowolnego przycisku, będzie dzwonić przez 2 minuty. W takim przypadku alarm powtórzy się automatycznie po 24 godzinach.
- Zwiększenie głośności alarmu (crescendo, czas trwania: 2 minuty). Głośność alarmu zmienia się 4 razy.

Wyłączenie budzenia:

- Naciśnij dowolny przycisk oprócz  / **ZZ**, aby wyłączyć alarm. Nie musisz ponownie włączać budzika. Jest automatycznie resetowany do ustawionego czasu.

Funkcja drzemki:

- Naciśnij pole lub przycisk  / **ZZ**, gdy dzwoni budzik, aby włączyć funkcję drzemki. Po około 5 minutach budzik ponownie się włączy.

Wskaźnik fazy księżyca i pływów:

- Stacja meteorologiczna ma wyświetlacz, który automatycznie wyświetla aktualną fazę księżyca.

							
Nów	Woskujący półksiężyc	Pierwsza kwarta	Woskujący księżyc	Pełnia	Cofający się księżyc	Ostatnia kwarta	Cofający się półksiężyc

Wyświetlanie temperatury w ° C / ° F:

- Temperatura jest wyświetlana w ° C lub ° F. Możesz przełączać tryby wyświetlania, naciskając krótko przycisk "▲".

Indykator komfortu:

- Wewnętrzny komfort oblicza się na podstawie wewnętrznej temperatury i wilgotności. W sumie istnieje pięć możliwych poziomów.

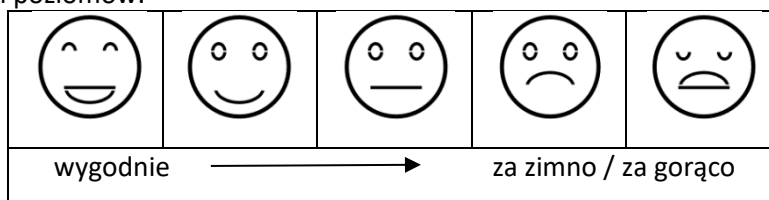

Wyświetlanie temperatury / wilgotności / ciśnienia atmosferycznego i ich rozwoju:

- Wyświetlacz LCD pokazuje aktualną wewnętrzną temperaturę / wilgotność powietrza / ciśnienie atmosferyczne i ich rozwój.
- Jeśli bezprzewodowy czujnik zdalny zostanie pomyślnie podłączony, temperatura / wilgotność zewnętrzna i jej rozwój mogą być również wyświetlane na wyświetlaczu stacji meteorologicznej.
- Wyświetlane są następujące ikony:
 - ↗ wzrost temperatury / wilgotności
 - temperatura / wilgotność jest stała
 - ↘ temperatura / wilgotność spada

Transmisja sygnału z czujnika bezprzewodowego:

- Gdy stacja meteorologiczna pomyślnie odbierze sygnał z czujnika bezprzewodowego, temperatura i wilgotność zmierzone przez „CZUJNIK BEZPRZEWODOWY” zostaną wyświetlone w części czujnika bezprzewodowego na wyświetlaczu.
- Stacja meteorologiczna może łączyć się z maksymalnie trzema kanałami bezprzewodowymi. Czujniki bezprzewodowe nie mogą jednocześnie korzystać z tego samego kanału transmisyjnego (do wyboru są kanały 1, 2 i 3).
- Naciśnij przycisk "▼", aby przełączać między różnymi kanałami transmisji i wyświetlać temperaturę zewnętrzną i wilgotność. Jeśli wyświetli się "C", wyświetlany kanał zmieni się po 5 sekundach.
- Jeśli połączenie między stacją pogodową a czujnikiem bezprzewodowym nie zostało nawiązane (na wyświetlaczu pojawia się „- -”), naciśnij i przytrzymaj przycisk "▼" przez 3 sekundy, aby ręcznie nawiązać połączenie. Symbol anteny pojawia się na ekranie temperatury zewnętrznej. Stacja meteorologiczna odbiera następnie sygnał z czujnika bezprzewodowego.

Więcej informacji:

- Jeśli czujnik bezprzewodowy jest ustawiony na inny kanał, stacja pogodowa będzie chciała zmienić odbiór na ten sam kanał. Jeśli nie zostanie odebrany żaden sygnał, na stacji pogodowej pojawi się "--".
- Jeśli czujnik bezprzewodowy nie ma opcji wyboru kanału, kanał zostanie automatycznie ustawiony na kanał 1.

Najwyższa / najniższa temperatura / wilgotność względna:

- Aby przełączyć pomiędzy najwyższą i najniższą wewnętrzną / zewnętrzną temperaturą i wilgotnością, naciśnij przycisk "MEM":
 - o Raz, aby wyświetlić najwyższe wartości temperatury i wilgotności.
 - o Dwa razy, aby wyświetlić najniższe wartości temperatury i wilgotności.
 - o Trzy razy, aby ponownie wyświetlić aktualną temperaturę i wilgotność.
- Aby usunąć najwyższą i najniższą temperaturę i wilgotność, naciśnij i przytrzymaj przycisk "MEM" przez 2 sekundy. Spowoduje to usunięcie wszystkich zarejestrowanych do tej pory maksymalnych i minimalnych wartości oraz wyświetlenie bieżących wartości.

Więcej informacji:

- Jeśli zmierzona temperatura jest niższa niż najniższa mierzalna temperatura, wyświetla się **LL.L**. Jeśli zmierzona temperatura jest wyższa od najwyższej mierzalnej temperatury, wyświetla się **HH.H**.

Ustawienie ostrzeżenia na zewnętrzną temperaturę:

- Naciśnij i przytrzymaj przycisk "🔔" przez 2 sekundy. Lampka ostrzeżenia na zewnętrzną temperaturę miga.

- Najwyższa temperatura miga. Naciśnij przyciski "▲" lub "▼", aby ustawić żądaną temperaturę. Naciśnij przycisk "☺", aby potwierdzić ustawienie.
- Najniższa temperatura miga. Naciśnij przyciski "▲" lub "▼", aby ustawić żądaną temperaturę. Naciśnij przycisk "☺", aby potwierdzić ustawienie.

Więcej informacji:

- Przed konfiguracją musisz wybrać kanał transmisji. Różne kanały mogą ustawiać różne ekstremalne temperatury.

Ostrzeżenie o temperaturze i oblodzeniu:

- Naciśnij przycisk "☺", aby włączyć lub wyłączyć ostrzeżenie o temperaturze zewnętrznej. Kiedy alarm temperatury zewnętrznej jest włączony, ikona alarmu temperatury pojawia się w części wyświetlacza, która pokazuje dane z czujnika bezprzewodowego.
- Kiedy temperatura zmierzona przez zdalny czujnik przekroczy ustawione ekstremalne temperatury, stacja pogodowa uruchamia ostrzeżenie, w ciągu minuty stacja pogodowa ostrzega o przekroczeniu temperatury 5 razy. W tym samym czasie ikona "▲" będzie migać. Jeśli temperatura jest wyższa niż temperatura ustawiona, symbol "▲_H" miga. Jeśli temperatura jest niższa niż temperatura ustawiona, symbol "▼_L" miga.
- Kiedy temperatura zmierzona przez czujnik zewnętrzny wynosi od -1°C ($+30^{\circ}\text{F}$) do $+3^{\circ}\text{C}$ ($+37^{\circ}\text{F}$), ostrzeżenie o mrozie włączy się, a symbol "❄" zacznie migać.

Więcej informacji:







- Jeśli temperatura jest wyższa niż temperatura ustawiona, symbol "▲_H" miga.
- Jeśli temperatura jest niższa niż temperatura ustawiona, symbol "▼_L" miga.

Niski poziom naładowania baterii:



- Jeśli wyświetli się symbol "🔋", należy jak najszybciej wymienić baterie w czujniku bezprzewodowym.

Prognoza pogody:

- Stacja meteorologiczna oblicza prognozę pogody na następne 12 godzin na podstawie zmian ciśnienia atmosferycznego. Z pewnością takiej prognozy nie można porównać z profesjonalną prognozą wykonaną z satelitów i wysokowydajnych komputerów, ale stanowi przybliżone wskazanie zmian pogody. Weź również pod uwagę oficjalne lokalne prognozy pogody. Jeśli te prognozy się nie zgadzają, zapoznaj się z oficjalną prognozą pogody.
- Naciśnij i przytrzymaj przycisk "☼" przez 2 sekundy, aby ustawić pomiar ciśnienia atmosferycznego i prognozę pogody. Wartość ciśnienia atmosferycznego miga. Naciśnij przyciski "▲" i "▼" aby ustawić wskaźnik ciśnienia atmosferycznego na „hPa / mb” lub „inHg”.
- Naciśnij przycisk "☼", aby potwierdzić ustawienie. Grafiki z prognozą pogody zaczną migać. Naciśnij przyciski "▲" i "▼", aby ustawić aktualną pogodę. Dzięki temu kolejne prognozy będą dokładniejsze.
- Na stacji meteorologicznej wyświetlane są następujące obrazy:

					
słonecznie	lekko pochmurnie	pochmurnie	deszczowo	bardzo deszczowo/ burze	śnieg

- Stacja meteorologiczna może pokazywać rozwój ciśnienia atmosferycznego.
- Wyświetlane są następujące ikony:

-  Wzrost ciśnienia atmosferycznego.
-  Ciśnienie atmosferyczne pozostaje stałe.
-  Ciśnienie atmosferyczne spada.

Podświetlenie:

-
- Jeśli zegar jest zasilany z baterii, naciśnij przycisk "☀️ / ZZ". Podświetlenie włącza się na 15 sekund.
 - Jeśli zegar jest podłączony do sieci, nie będzie automatycznie zasilany z baterii, a podświetlenie będzie zawsze włączone. Naciśnij przycisk "☀️", aby zmienić jasność podświetlenia. Masz 5 opcji ustawień: 4 różne wartości jasności i wyłączone podświetlenie. Użytkownicy mogą ustawić preferowaną jasność podświetlenia lub całkowicie je wyłączyć. Jeśli podświetlenie jest całkowicie wyłączone, naciśnij przycisk "☀️ / ZZ", aby włączyć podświetlenie na 15 sekund.



Dostawca:

Jasněna Vláhová, s.r.o.

Přibyslav 77, 549 01 Nové Město nad Metují, CZ

www.vlahova.cz

MANUAL (EN)

Features:

- DCF Radio control time function.
- Perpetual Calendar Up to Year 2099.
- Day of week in 7 languages user selectable: English, German, Italian, French, Spanish, Netherlands and Danish.
- Time in optional 12/24 hour format.
- Daily Alarm Function.
- Automatic snooze function.
- The moon phase display.
- Barometric pressure:
 - o Barometric pressure measurement ranges: 600 hPa/mb ~ 1100 hPa/mb & 17.72 inHg ~ 32.50 inHg.
 - o Pressure alternatively in hPa/mb or inHg.
- Humidity: Indoor & Remote measurable range: 20%RH ~ 95%RH.
- Temperature:
 - o Indoor temperature measurement ranges: 0°C (32°F) ~ 50°C (122°F).
 - o Remote temperature measurement ranges: -20°C (-4°F) ~ 60°C (140°F).
 - o Temperature alternatively in °C or °F.
 - o Remote thermometer and frost alert.
 - o Minimum/maximum display for air humidity and temperature.
- Wireless Remote Sensor:
 - o Wall Mount or Table Stand.
 - o One Wireless Thermo Sensor Included.
 - o 433.92MHz RF transmitting frequency.
 - o 60 meter transmission range in an open area.
- The weather forecasting function.
- Power Supply:
Weather Station: Battery: 2 x LR6 AA
Wireless Remote Sensor: Battery: 2 x LR6 AA

Weather Station Appearance

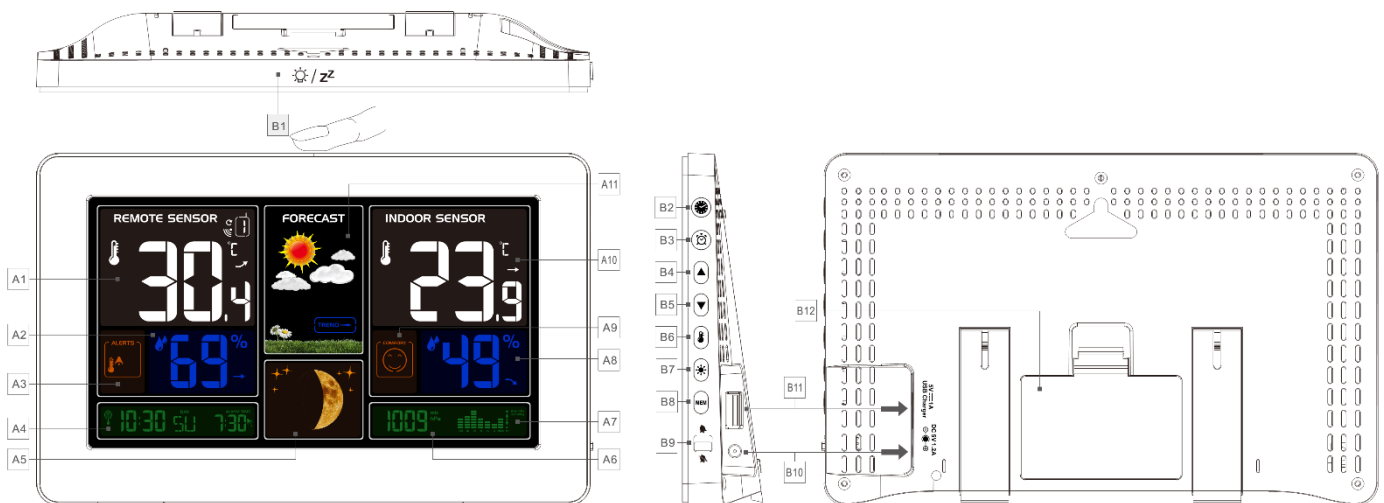

Part A-Positive LCD

- A1: Remote Temperature
- A2: Remote Humidity
- A3: Remote Temperature Alert
- A4: Time/Calendar or Alarm time/ Weed Indoor Temperature
- A5: Moon Phase
- A6: Barometric pressure

- A7: Histogram shows the trend of 24 hours of atmospheric pressure
- A8: Indoor Humidity
- A9: Indoor comfort
- A10: Indoor Temperature
- A11: Weather Forecasting

Part B – Back button and power

- B1: “☀️ / Z” touch field
- B2: “🌀” button
- B3: “🕒” button
- B4: “▲” button
- B5: “▼” button
- B6: “🔌” button
- B7: “☀️” button
- B8: “MEM” button
- B9: Alarm on/off shift switch
- B10: Power supply socket
- B11: USB charger output socket
- B12: Battery compartment

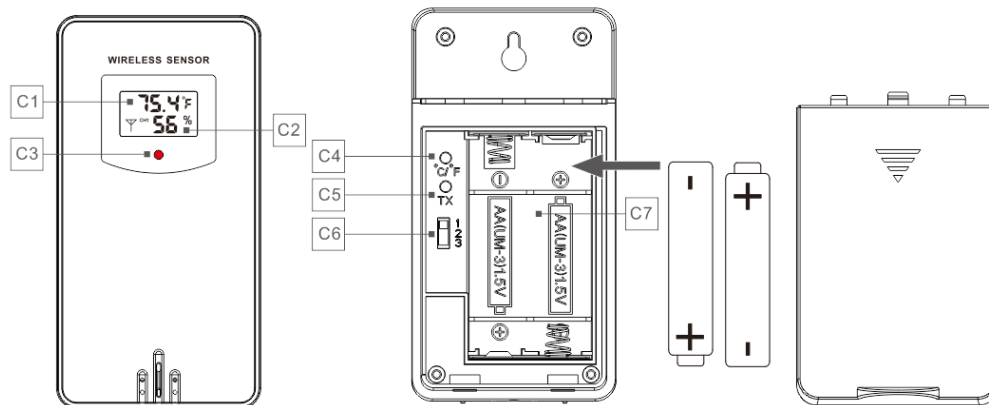

Part C –Wireless Remote Sensor:

- C1: LCD display – Temperature
- C2: LCD display – Humidity
- C3: Transmit signal LED
- C4: “°C/°F” button
- C5: “TX” button
- C6: “CHANNEL 1 or 2 or 3” switch
- C7: Battery compartment

Initial operation:

- Open Weather Station battery compartment cover
- Insert 2 x AA batteries observing polarity ["+" and "-" marks]
- When you insert the batteries, all the icon on the LCD display will briefly light up for 3 seconds, and you will hear a beep tone, and detect indoor temperature & humidity.
- The Weather Station will now start to make a connection to the Remote remote sensor. This operation takes about 3 minutes and is displayed by a flashing reception RF antenna symbol in the "REMOTE SENSOR" display area on the receiver.
- This now, replace Wireless Remote Sensor battery compartment cover ,Open Weather Station battery compartment cover ,Insert 2 x AA batteries observing polarity ["+" and "-" marks]
- After receiver has created a connection to the remote sensor, it will then be enters the Radio control time receive mode.

Reception of the Radio signal:

- The clock automatically starts the **DCF** signal search after 7 minutes of any restart or changing of new fresh batteries. The radio mast icon starts to flash.
- At 1:00 / 2:00 / 3:00 am, the clock automatically carries out the synchronization procedure with the **DCF** signal to correct any deviations to the exact time. If this synchronization attempt is unsuccessful (the radio mast icon disappears from the display), the system will automatically attempt another synchronization at the next full one hour. This procedure is repeated automatically up to total 5 times.
- To start manual **DCF** signal reception, press and hold down the "▲" button for two seconds. If no signals received within 7 minutes, then the **DCF** signal search stops (the radio mast icon disappears) and start again at the next full one hour.
- During RC reception, to stop searching radio signal, press the "▲" button once.

F.Y.I.:

- A flashing radio mast icon indicates that the **DCF** signal reception has started
- A continuously displayed radio mast icon indicates that the **DCF** signal was received successfully
- We recommend a minimum distance of 2.5 meters to all sources of interference, such as televisions or computer monitors
- Radio reception is weaker in rooms with concrete walls (e.g.: in cellars) and in offices. In such extreme circumstances, place the system close to the window.
- During the RC receive mode, only the "▲" button function, other button operation have no function, If you want to carry out other functions of operation, please press "▲" button to exit the RC receiving mode.

Manual time setting:

- Press once "⊗" button, can switch the display calendar or second
- Press and hold down the "⊗" button for 2 seconds, the 12/24 hour mode display starts to flash. Now use "▲" and "▼" buttons to set the correct 12/24 hour mode.
- Press "⊗" to confirm your setting, the Time zones start to flash, Now use "▲" and "▼" buttons set a correct time zone (-12 to +12).
- Press "⊗" to confirm your setting, the Hour display starts to flash. Now use "▲" and "▼" buttons to set the correct hour.
- Press "⊗" to confirm your setting, the Minute displays starts to flash. Now use "▲" and "▼" buttons to set the correct minute.
- Press "⊗" button to confirm your setting, the Month and Date icon display starts to flash. Now use "▲" and "▼" buttons to set the date display on Month/Date or Date/Month.
- Press "⊗" button to confirm your setting, the Year display 2015 starts to flash. Now use "▲" and "▼" buttons to set the correct year.
- Press "⊗" button to confirm your setting, the Month display starts to flash. Now use "▲" and "▼" buttons to set the correct month.
- Press "⊗" button to confirm your setting, the Date display starts to flash. Now use "▲" and "▼" buttons to set the correct date.
- Press "⊗" button to confirm your setting, the language selection for the Weekday displays starts to flash. Now use "▲" and "▼" buttons to select a language.





Language	Sunday	Monday	Tuesday	Wednesday	Thursday	Friday	Saturday
German, GE	SO	MO	DI	MI	DO	FR	SA
English, EN	SU	MO	TU	WE	TH	FR	SA
French, FR	DI	LU	MA	ME	JE	VE	SA
Italian, IT	DO	LU	MA	ME	GI	VE	SA
Spanish, SP	DO	LU	MA	MI	JU	VI	SA
Dutch, DU	ZO	MA	DI	WO	DO	VR	ZA
Danish, DA	SO	MA	TI	ON	TO	FR	LO

- Press  to confirm your setting and to end the setting procedures, enter the clock mode.

F.Y.I.:

- After 20 seconds without pressing any button, the clock switches automatically from Set Mode to Normal Time Mode.
- There are 7 languages of Weekday: English, German, Italian, French, Spanish, Dutch and Danish.





Setting the daily alarms:

- Press once  button, can switch the display calendar or alarm time
- Press and hold down  button for 2 seconds until Alarm Time hour display of the Alarm time starts to flash. Use the “▲” and “▼” buttons to set the required hour.
- Press  button to confirm your setting, The Minute display of the Alarm time starts to flash. Use the “▲” and “▼” buttons to set the required minute.
- Press  button to confirm your setting and to end the setting procedure.

F.Y.I.:

- After 20 seconds without pressing any button the clock switches automatically from setting mode to Normal clock mode.

The alarm for opening and closing:

- The alarm shift switch is pushed in the  position, LCD display the  icon, the alarm function is open
- Product back of the alarm shift switch is pushed in the  position, the  icon disappears, the alarm function is close



F.Y.I.:

- The alarm will sound for 2 minutes if you do not deactivate it by pressing any button. In this case the alarm will be repeated automatically after 24 hours.
- Rising alarm sound (crescendo, duration: 2 minutes) changes the volume 4 times whilst the alarm signal is heard.

Switching off the alarm signal:









- Press any button except the  / **ZZ** button to stop the alarm signal. It is not necessary to reactivate the alarm. It switches itself automatically to the alarm time which has already been set.

Snooze function:

- Touch the  / **ZZ** field or press the  / **ZZ** button the alarm signal sounds to get to SNOOZE mode. The alarm signal sounds again after approx. 5 minutes.

Lunar phases and tide indicator:

- The weather station has a display which automatically displays the current lunar phase

							
New moon	Waxing half-moon	Half-moon	Waxing full moon	Full moon	Waning full moon	Half-moon	Waning half-moon

°C/°F temperature display:

- The temperature is displayed either in °C/°F. Briefly pressing the “▲” button allows you to switch between the individual modes.

Comfort display:

- Indoor comfort level is calculated according to the indoor temperature and humidity, a total of 5 levels.

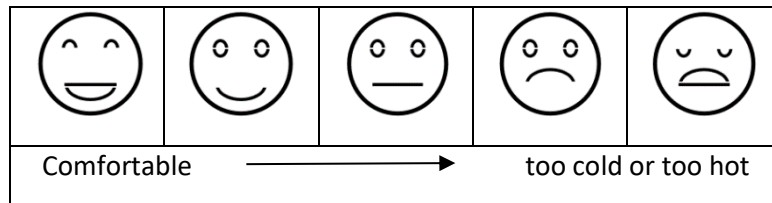

Displaying temperature/humidity/ barometric pressure and temperature/humidity trend:

- The current indoor temperature/humidity/barometric pressure and the temperature/humidity trend (indoors) are shown in the LCD display.
- After successfully connecting with the remote sensor, the weather station can display the remote temperature/humidity and the temperature/humidity trend (remote)
- You may see the following displays:
 - The temperature/humidity is rising.
 - The temperature/humidity is remaining constant.
 - The temperature/humidity is falling.

Remote sensor transmission:

- When the Weather Station successfully receives signals from the wireless sensor, the temperature and humidity of the "REMOTE SENSOR" are displayed on the "REMOTE SENSOR" column of the weather station.
- The weather station can connect up to 3 channel wireless sensor registration, the use of multiple wireless sensor, the wireless sensor channel cannot choose the same channel at the same time (a total of 1, 2, 3 channel can choose,)
- Press the “▼” key can switch the display of different channels of remote temperature and humidity, when displaying the symbol "⌚", will display the channel every 5 seconds automatically switch a channel
- If the weather station failed to receive transmission from remote sensor ("--" display on the LCD), press and hold “▼” button for 3 seconds to receive transmission manually. the remote temperature will show an animation of the RF antenna symbol, the Base Station will re receive the wireless signal of the remote sensor.

F.Y.I.:

- when the wireless sensor set up different channels, the weather station "REMOTE SENSOR" also want to switch to the same channel. When there is no wireless sensor signal transmission on the channel, "--" will be displayed in the channel of the weather station
- When the wireless remote sensor has no channel selection function, the sensor defaults to channel 1.

Maximum/Minimum Temperature/Relative Humidity:

- To toggle indoor/ remote maximum, minimum temperature and humidity data, press the “MEM” button:
 - Once to show the maximum temperature and humidity values.
 - Twice to show the minimum temperature and humidity values.
 - Three times to return to the current temperature and humidity levels.
- To reset the maximum and minimum temperature and humidity, press and hold down the “MEM” button about 2 seconds. This will reset all minimum and maximum data recorded to the current displayed values.

F.Y.I.:

- If the temperature reading is below ranges, the **LL.L** will be displayed. If the temperature reading is above ranges, the **HH.H** will be displayed.

Remote Temperature alert setting:

- Press and hold down the “⌚” button for 2 seconds until the icon for the Temperature Alert” starts to flash
- The icon of Upper limit of the Temperature alarm starts to flash. Use the “▲” and “▼” buttons to set the required maximum temperature. Press “⌚” to confirm your setting.

- The icon of the Lower limit of the Temperature alarm starts to flash. Use the “▲” and “▼” buttons to set the required minimum temperature. Press “🔒” button to confirm your setting and to end the setting procedure

F.Y.I.:

- Before entering the setup, you must select the remote channel, different channels can set different temperature alarm range

Temperature and frost alert:

- Press “🔒” button to activate or deactivate the remote temperature alert, When the remote temperature alarm is activated, the temperature alarm icon is displayed in the remote sensor bar.
- When the remote channel temperature value exceeds the set temperature range, will activate the alarm, the weather station will every minute continuous alarm 5 times, at the same time, temperature alarm in alarm icon "▲" flashes, If the alarm activates the temperature that is currently displayed on the channel, its temperature value and alarm upper limit icon "▲_{Hi}" or lower limit icon "▼_{Lo}" also flashes.
- When the temperature of REMOTE SENSOR is -1°C to +3°C or +30°F to +37°F, the frost alarm will be activated, symbol "❄️" flashing.

F.Y.I.:







- When the temperature is higher than the upper limit of the alarm temperature setting, the activation of the upper limit alarm, symbol "▲_{Hi}" flashing.
- When the temperature is lower than the lower limit of the alarm temperature, the lower limit alarm is activated, and the symbol "▼_{Lo}" flashes.



Low battery:

- If the battery symbol “🔋” appears the batteries in the remote sensor should be replaced as soon as possible.

The weather forecast:

- The weather station calculates a weather forecast for about the next 12 hours based on the barometric pressure trend. Of course this forecast can't compare to that of professional weather services supported by satellites and high performance computers, but merely provides an approximate indication of current developments. Please take the weather forecast from your local weather forecasting service into account as well as the forecast from your weather station. If there are discrepancies between the information from your device and from the local weather forecasting service, please take the advice of the latter as authoritative.
- Press and hold the “☀️” button for 2 seconds to enter the air pressure unit and weather settings, the pressure units will be flashing display, Use the “▲” and “▼” button to set the pressure unit to display in the "hPa/mb" or "inHg".
- Press the “☀️” key to confirm the settings and switch to the weather, the weather graphics will be flashing display, Use the “▲” and “▼” button to set the current weather conditions, so that the weather forecast is more accurate.
- The weather station displays the following weather symbols:

					
sunny	slightly cloudy	cloudy	rainy	Heavy rainy	Snowy

- The weather station can display the barometric pressure trend.
- You may see the following displays:
 -  The barometric pressure will rise.
 -  The barometric pressure will remain constant.
 -  The barometric pressure will fall.

Background lighting:

- If the product is powered by batteries, touch the "☀️ / Z^Z" field. Backlight lit 15 seconds.
- When the power supply of the product is inserted into the power supply adapter, the battery will automatically disconnect the power supply, and the backlight will always be bright. Press the "☀️" button to adjust the brightness of the backlight, you can adjust the 5 state: 4 different brightness backlight and close the backlight. Users can choose according to the personal preferences of different brightness backlight or turn off the backlight. Turn off backlight when you can touch the "☀️ / Z^Z" field to light the backlight 15 secon



Supplier:

Jasněna Vláhová, s.r.o.

Přibyslav 77, 549 01 Nové Město nad Metují, CZ

www.vlahova.cz

RB3378 GEBRAUCHSANWEISUNG (DE)

Eigenschaften:

- Funkuhr – gesteuert über die DCF-Frequenz.
- Kalender bis 2099.
- Wochentaganzeige in 7 verschiedenen Sprachen: Englisch, Deutsch, Italienisch, Französisch, Spanisch, Niederländisch und Dänisch.
- Zeit in 12/24-Stundenformat.
- Wecker.
- Automatische Schlummerfunktion.
- Mondphase-Anzeige.
- Atmosphärendruck:
 - o messbare Atmosphärendruckspanne: 600 hPa/mb ~ 1100 hPa/mb & 17.72 inHg ~ 32.50 inHg.
 - o der Atmosphärendruck wird entweder in hPa/mb oder in inHg gemessen.
- Luftfeuchtigkeit Innen- und Außen; Messbereich: 20%RH ~ 95%RH.
- Temperatur:
 - o Raumtemperaturmessbereich: -9.9°C (15°F) bis 50°C (122°F).
 - o Außentemperaturmessbereich: -40°C (-40°F) bis 70°C (158°F).
 - o Temperaturanzeige wahlweise in °C oder in °F.
 - o Raum- und Außentemperaturwarnung.
 - o Außenthermometer und Frostwarnung.
- Anzeige der niedrigsten / höchsten Luftfeuchtigkeits- und Temperaturwerte.
- Drahtloser Fernsensor:
 - o Möglichkeit, auf eine Mauer aufzuhängen oder auf eine horizontale Oberfläche aufzulegen.
 - o inklusive eines drahtlosen Temperatursensors.
 - o Übertragungsfrequenz 433.92MHz RF.
 - o Übertragungreichweite im Freien 60 Meter.
- Wettervorhersagefunktion.
- Energiequellen:
Wetterstation: Batterie: 2 x LR6 AA
Drahtloser Fernsensor: Batterie: 2 x LR6 AA

Aussehen der Wetterstation

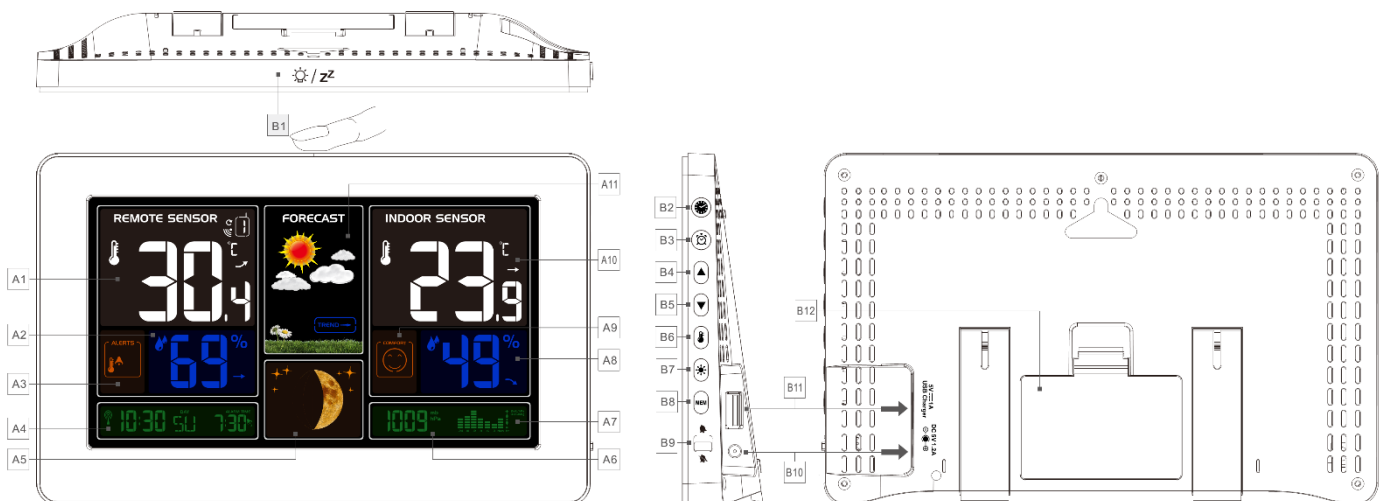

Teil A- LCD-Display

- A1: Außentemperatur
- A2: Außenluftfeuchtigkeit
- A3: Außentemperaturwarnung
- A4: Uhrzeit / Kalender oder Weckzeit / Innentemperatur
- A5: Mondphase

A6: Atmosphärendruck

A7: Histogramm, das den Verlauf des Atmosphärendrucks während der letzten 24 Stunden anzeigt

A8: Zimmerluftfeuchtigkeit

A9: Zimmerkomfortniveau

A10: Zimmertemperatur

A11: Wettervorhersage

Teil B – Seitenknöpfe und Schalter

B1: "☀️ / Z" Knopf

B2: "🕒" Knopf

B3: "🔄" Knopf

B4: "▲" Knopf

B5: "▼" Knopf

B6: "🔊" Knopf

B7: "☀️" Knopf

B8: "MEM" Knopf

B9: Wecker-Schalter

B10: Ladesteckdose

B11: USB-Ladekabel-Konnektor

B12: Batteriefach

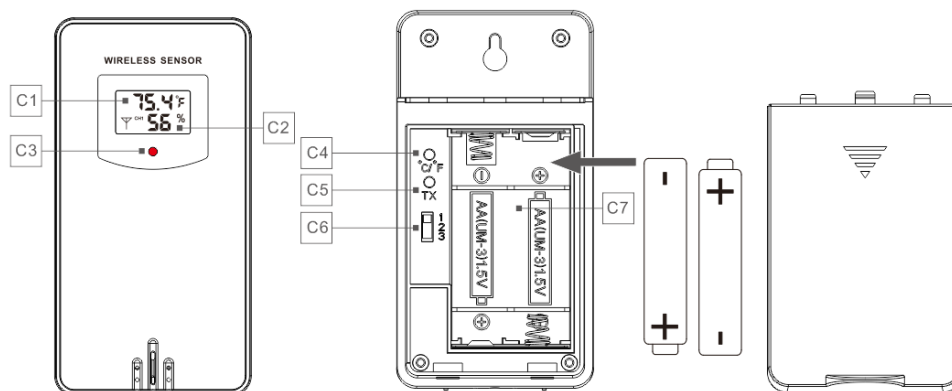

Teil C – Drahtloser Fernsensor

C1: LCD-Display – Temperatur

C2: LCD-Display – Luftfeuchtigkeit

C3: LED-Anzeige der Signalübertragung

C4: "°C/°F" Knopf

C5: "TX" Knopf

C6: Schalter der "KANALE 1 oder 2 oder 3"

C7: Batteriefach

Inbetriebnahme:

- Öffnen Sie den Batteriefach der Wetterstation.
- Legen Sie 2 AA Batterien ein. Passen Sie dabei auf die Polarität [Zeichen “+” und “-“] der Batterien auf.
- Nachdem Sie die Batterien eingelegt haben, werden alle Ikonen auf dem Display für 3 Sekunden aufleuchten. Die Wetterstation piepst und fängt an, die Innentemperatur sowie die Innenluftfeuchtigkeit zu messen.
- Die Wetterstation fängt jetzt an, Verbindung mit dem Fernsensor herzustellen. Das dauert ca. 3 Minuten. Das Antenne-Symbol auf dem Display blinkt.
- Schließen Sie den Batteriefach. Öffnen Sie den Batteriefach auf dem Fernsensor. Legen Sie 2 AA Batterien ein. Passen Sie dabei auf die Polarität [Zeichen “+” und “-“].
- Nachdem die Wetterstation Verbindung mit dem Fernsensor hergestellt hat, wird das Funksignal empfangen.

Empfang des Funksignals:





- Die Uhr fängt die Suche nach dem **DCF**-Signal automatisch innerhalb von 7 Minuten nach einem Restart oder einem Batteriewechsel an. Das Funkmastsymbol beginnt zu blinken.
- Um 1:00 / 2:00 / 3:00 in der Früh, führt die Uhr automatisch ein Synchronisationsprozess zum DCF-Signal durch, um Abweichungen von der richtigen Uhrzeit zu korrigieren. Falls der Synchronisationsversuch unerfolgreich ist, (das Funkmastsymbol verschwindet), fängt die Synchronisation zu der nächsten vollen Stunde automatisch wieder ein. Dieser Vorgang wird automatisch bis zu 5 Mal wiederholt.
- Drücken und halten Sie den Knopf “▲”, um die manuelle **DCF**-Signal Suche zu starten. Falls innerhalb von 7 Minuten kein Signal gefunden wird, hört die Suche auf (das Funkmastsymbol verschwindet). Die Suche fängt zu der nächsten vollen Stunde wieder ein.
- Drücken und halten Sie den Knopf “▲” zwei Sekunden lang, um die Signalsuche zu beenden.

Weiteres:

- Blinkendes Funkmastsymbol bedeutet, dass die Übertragung des DCF-Signals gestartet wurde.
- Durchgehend angezeigtes Funkmastsymbol bedeutet, dass das DCF-Signal erfolgreich gefunden wurde.
- Wir empfehlen ein Mindestabstand von 2,5 Metern zu allen Störquellen wie Fernsehgeräten oder Computermonitoren.
- Der Funkempfang ist schwächer in Räumen mit Betonwänden (z.B. in Kellern) und in Büros. Stellen Sie die Uhr in solchen Umständen in der Nähe eines Fensters auf.
- Während des Empfangs des DCF-Signals, wird nur der Knopf “▲” funktionieren. Die anderen Knöpfe werden bloß die Hintergrundbeleuchtung einschalten. Falls Sie was anderes machen möchten, drücken Sie den Knopf “▲”, um den Signalempfang zu beenden.

Manuelle Zeiteinstellung:

- Drücken Sie den Knopf “⊗”, um zwischen der Kalender- und Zeitanzeige zu wechseln.
- Drücken und halten Sie den Knopf “⊗” 2 Sekunden lang gedrückt. Die 12/24-Stundenanzeige fängt an zu leuchten. Drücken Sie die Knöpfe “▲” und “▼”, um das gewünschte Anzeigemodus einzustellen.
- Drücken Sie den Knopf “⊗”, um die Einstellung zu bestätigen. Die Zeitzonen fangen an zu leuchten. Drücken Sie die Knöpfe “▲” und “▼”, um die gewünschte Zeitzone (-12 bis +12) einzustellen.
- Drücken Sie den Knopf “⊗”, um die Einstellung zu bestätigen. Die Stundenanzeige fängt an zu leuchten. Drücken Sie die Knöpfe “▲” und “▼”, um die gewünschte Stunde einzustellen.
- Drücken Sie den Knopf “⊗”, um die Einstellung zu bestätigen. Die Minutenanzeige fängt an zu leuchten. Drücken Sie die Knöpfe “▲” und “▼”, um die Minuten einzustellen.

- Drücken Sie den Knopf , um die Einstellung zu bestätigen. Die Monats- und Datumformatanzeige fängt an zu leuchten. Drücken Sie die Knöpfe “▲” und “▼”, um die gewünschte Anzeige – Monat / Tag oder Tag / Monat – einzustellen.
- Drücken Sie den Knopf , um die Einstellung zu bestätigen. Die Jahresanzeige fängt an zu leuchten. Drücken Sie die Knöpfe “▲” und “▼”, um das Jahr einzustellen.
- Drücken Sie den Knopf , um die Einstellung zu bestätigen. Die Monatsanzeige fängt an zu leuchten. Drücken Sie die Knöpfe “▲” und “▼”, um den Monat einzustellen.
- Drücken Sie den Knopf , um die Einstellung zu bestätigen. Datumanzeige fängt an zu leuchten. Drücken Sie die Knöpfe “▲” und “▼”, um das Datum einzustellen.
- Drücken Sie den Knopf , um die Einstellung zu bestätigen. Die Sprachanzeige für den Wochentag fängt an zu leuchten. Drücken Sie die Knöpfe “▲” und “▼”, um die gewünschte Sprache einzustellen.





Sprache	Sonntag	Montag	Dienstag	Mittwoch	Donnerstag	Freitag	Samstag
Deutsch, DE	SO	MO	DI	MI	DO	FR	SA
Englisch, EN	SU	MO	TU	WE	TH	FR	SA
Französisch, FR	DI	LU	MA	ME	JE	VE	SA
Italienisch, IT	DO	LU	MA	ME	GI	VE	SA
Spanisch, SP	DO	LU	MA	MI	JU	VI	SA
Niederländisch, DU	ZO	MA	DI	WO	DO	VR	ZA
Dänisch, DA	SO	MA	TI	ON	TO	FR	LO

- Drücken Sie den Knopf , um die Einstellung zu bestätigen und den Einstellungsvorgang zu beenden. Die Uhrzeit wird angezeigt.

Weiteres:

- Falls Sie 20 Sekunden lang keinen Knopf drücken, wird der Einstellungsvorgang automatisch beendet und die Zeit wird angezeigt.
- Sie können sich zwischen 7 Sprachen für die Wochentaganzeige aussuchen: Englisch, Deutsch, Französisch, Italienisch, Spanisch, Niederländisch und Dänisch.





Wecker-Einstellung:

- Drücken Sie kurz den Knopf , um zwischen der Kalender- und Weckzeitanzeige zu wechseln.
- Drücken und halten Sie den Knopf  zwei Sekunden lang gedrückt. Der Stundenwert der Weckzeit fängt an zu leuchten. Drücken Sie die Knöpfe “▲” und “▼”, um die gewünschte Uhrzeit einzustellen.
- Drücken Sie den Knopf , um die Einstellung zu bestätigen. Der Minutenwert der Weckzeit fängt an zu leuchten. Drücken Sie die Knöpfe “▲” und “▼”, um die gewünschten Minuten einzustellen.
- Drücken Sie den Knopf , um die Einstellung zu bestätigen und den Einstellungsvorgang zu beenden.

Weiteres:

- Falls Sie 20 Sekunden lang keinen Knopf drücken, wird der Einstellungsvorgang automatisch beendet und die Zeit wird angezeigt.

Wecker ein- und ausschalten:

- Falls sich der Umschalter auf der Position  befindet, wird auf dem LCD die Ikone  leuchten. Der Wecker ist eingeschaltet.
- Falls sich der Umschalter auf der Position  befindet, wird auf dem LCD die Ikone  nicht leuchten. Der Wecker ist ausgeschaltet.

Weiteres:

- Falls Sie den Wecker durch das Drücken eines beliebigen Knopfes nicht deaktivieren werden, wird er 2 Minuten lang lauten. In diesem Fall wird er nach 24 Stunden automatisch wiederholt.
- Steigende Lautstärke des Weckers (crescendo, Dauer: 2 Minuten). Die Lautstärke des Weckers ändert sich 4mal während der Wecker ertönt.

Weckalarm ausschalten:









- Drücken Sie jeden beliebigen Knopf außer "☀️ / Z", um den Weckalarm auszuschalten. Sie müssen den Wecker nicht erneut aktivieren. Er wird wieder zur vorher eingestellten Zeit wecken.

Schlummerfunktion:

- Drücken Sie den Knopf "☀️ / Z", während der Wecker läutet, um die Schlummerfunktion zu aktivieren. Nach ca. 5 Minuten wird der Weckalarm wieder ertönen.

Mondphase und Flut- und Ebbeindikator:

- Auf dem Display der Wetterstation wird automatisch die aktuelle Mondphase angezeigt.

							
Neumond	zunehmende Sichel	zunehmender Halbmond	zunehmender Mond	Vollmond	abnehmender Mond	abnehmender Halbmond	abnehmende Sichel

Temperaturanzeige in °C/°F

- Die Temperatur wird entweder in °C oder in °F angezeigt. Drücken Sie kurz den Knopf "▲", um zwischen den Einheiten zu wechseln.

Komfortniveau:

- Das Komfortniveau wird mithilfe der Innentemperatur und der Innenluftfeuchtigkeit ausgerechnet. Es gibt insgesamt 5 Stufen:

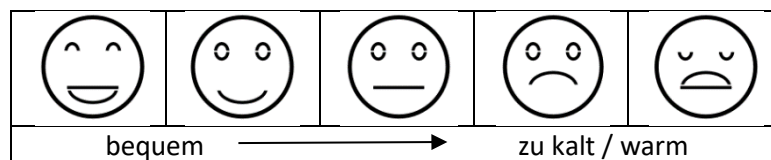

Anzeige der Temperatur / Luftfeuchtigkeit / des Atmosphärendrucks und deren Verlaufs:

- Die aktuelle Innentemperatur / -luftfeuchtigkeit / der aktuelle Atmosphärendruck und deren Verlauf werden auf dem LCD-Display angezeigt.
- Bei erfolgreicher Verbindung mit dem drahtlosen Fernsensor kann das Display der Wetterstation auch die Außentemperatur / -feuchtigkeit und deren Verlauf anzeigen.
- Folgende Bilder werden angezeigt:

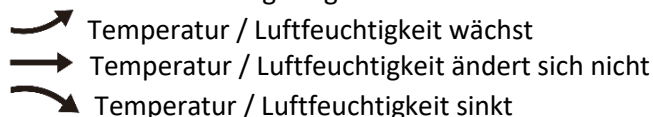

Signalübertragung aus dem Fernsensor:

- Wenn sich die Wetterstation mit dem Signal vom Fernsensor verbindet, werden auf dem Teil des Displays, wo Werte vom „FERNSENSOR“ angezeigt werden, Außentemperatur und -luftfeuchtigkeit angezeigt.
- Die Wetterstation kann mit bis 3 Kanälen verbunden werden. Die Fernsensoren können nicht gleichzeitig den gleichen Kanal verwenden (Kanal 1, 2, und 3).
- Drücken Sie den Knopf "▼", um zwischen den Übertragungskanälen zu wechseln, um die

Außentemperatur und -luftfeuchtigkeit anzuzeigen. Wenn das Symbol "  " angezeigt wird, werden die angezeigten Kanäle automatisch nach 5 Sekunden gewechselt.

- Wenn die Verbindung zwischen der Wetterstation und dem Fernsensor nicht erfolgreich durchgeführt wurde (auf dem LCD wird "--" gezeigt), drücken und halten Sie den Knopf "  ", um die manuelle Signalsuche zu aktivieren. Auf dem Teil des Displays, wo Werte vom Fernsensor angezeigt werden, leuchtet ein Antenne-Symbol. Die Wetterstation empfängt das Signal vom Fernsensor.

Weiteres:

- Wenn der Fernsensor auf einen anderen Kanal eingestellt ist, wird die Wetterstation den Empfang auf denselben Kanal ändern. Wenn kein Signal empfangen wird, wird "--" auf der Wetterstation angezeigt.
- Wenn der Fernsensor keine Kanalauswahloption hat, wird der Kanal automatisch auf Kanal 1 eingestellt.







Höchste / niedrigste Temperatur / relative Luftfeuchtigkeit:

- Drücken Sie den Knopf "MEM", um zwischen der Anzeige der höchsten und niedrigsten Zimmer- / Außentemperatur und -Luftfeuchtigkeit zu wechseln:
 - o Einmal, um die höchste Temperatur und Luftfeuchtigkeit anzuzeigen.
 - o Zweimal, um die niedrigste Temperatur und Luftfeuchtigkeit anzuzeigen.
 - o Dreimal, um die aktuelle Temperatur und Luftfeuchtigkeit wieder anzuzeigen.
- Um die höchste und niedrigste Temperatur und Luftfeuchtigkeit zu löschen, drücken und halten Sie den Knopf "MEM" 2 Sekunden lang. Somit werden die bisher gemessenen Werte gelöscht und die aktuellen Werte werden angezeigt.

Weiteres:

- *Soll die gemessene Temperatur niedriger als die niedrigste messbare Temperatur sein, wird LL.L. angezeigt. Soll die gemessene Temperatur höher als die höchste messbare Temperatur sein, wird HH.H. angezeigt.*





Außentemperaturwarnung-Einstellung:

- Drücken und halten Sie den Knopf "  " 2 Sekunden lang, bis das Symbol der Außentemperaturwarnung fängt an zu blinken.
- Die höchste Temperatur fängt an zu blinken. Drücken Sie die Knöpfe "  " und "  ", um die gewünschte Temperatur einzustellen. Drücken Sie den Knopf "  ", um Ihre Einstellung zu speichern.
- Die niedrigste Temperatur fängt an zu blinken. Drücken Sie die Knöpfe "  " und "  ", um die gewünschte Temperatur einzustellen. Drücken Sie den Knopf "  ", um Ihre Einstellung zu speichern.

Weiteres:

- Sie müssen sich vor dem Einstellen den Übertragungskanal aussuchen. Verschiedene Kanäle können verschiedene Grenzwerte haben.

Temperatur- und Frostwarnung:

- Drücken Sie den Knopf "  ", um die Temperaturwarnung ein- oder auszuschalten. Wenn die Außentemperaturwarnung aktiviert ist, wird das Temperaturwarnung-Symbol auf dem Teil des Displays angezeigt, auf dem die Daten des Fernsensors angezeigt werden.
- Wenn die vom Fernsensor gemessene Temperatur die eingestellten Grenztemperaturen überschreitet, wird die Temperaturwarnung aktiviert. Die Uhr durchführt die Warnung 5mal pro Minute. Gleichzeitig wird das Symbol "  " blinken. Wenn die Temperatur höher als die eingestellte Temperatur ist, blinkt das Symbol "  ". Wenn die Temperatur niedriger als die eingestellte Temperatur ist, blinkt das Symbol "  ".
- Wenn sich die gemessene Außentemperatur zwischen -1°C ($+30^{\circ}\text{F}$) und $+3^{\circ}\text{C}$ ($+37^{\circ}\text{F}$) befindet, wird die Frostwarnung aktiviert. Das Symbol "  " leuchtet.

Weiteres:







- Wenn die Temperatur höher als die eingestellte Temperatur ist, blinkt das Symbol "▲".
- Wenn die Temperatur niedriger als die eingestellte Temperatur ist, blinkt das Symbol "▼".

Entladene Batterie:

- Falls das Symbol "🔋" auftaucht, sollen Sie schnellstmöglich die Batterie des Fernsensors umtauschen.

Wettervorhersage:

- Die Wetterstation berechnet die Wettervorhersage für die nächsten 12 Stunden mithilfe der atmosphärischen Druckentwicklung. Eine solche Vorhersage ist zwar nicht mit einer professionellen Vorhersage mit Satelliten und Hochleistungsrechnern zu vergleichen, liefert jedoch einen ungefähren Hinweis auf die Wetterentwicklung. Bitte berücksichtigen Sie auch die örtlichen Wettervorhersagen. Wenn diese Vorhersagen nicht übereinstimmen, richten Sie sich bitte nach der offiziellen Wettervorhersage.
- Drücken und halten Sie den Knopf "☀️" 2 Sekunden lang um die Einstellungen der Druckeinheit und des Wetters. Die Druckeinheit fängt an zu leuchten. Drücken Sie die Knöpfe "▲" und "▼", um die Druckeinheit einzustellen. Sie können sich zwischen "hPa/mb" und "inHg".
- Drücken Sie den Knopf "☀️", um die Einstellung zu speichern. Die Bilder der Wettervorhersage fangen an zu leuchten. Drücken Sie die Knöpfe "▲" und "▼", um das aktuelle Wetter einzustellen. Somit wird die Wettervorhersage genauer.
- Auf der Wetterstation werden folgende Bilder aufgezeigt:

					
sonnig	leicht wolkig	wolkig	regnerisch	sehr regnerisch	Schnee

- Die Wetterstation kann den Verlauf des Atmosphärendrucks aufzeigen:
- Folgende Ikonen werden angezeigt:

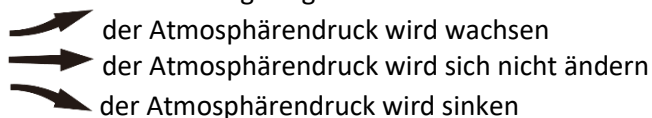

Hintergrundbeleuchtung:

- Falls die Uhr durch Batterien mit Energie versorgt wird, drücken Sie den Knopf "☀️ / zZ". Die Hintergrundbeleuchtung leuchtet 15 Sekunden lang.
- Wenn die Uhr eingesteckt ist, wird sie automatisch nicht mit Batterien betrieben und die Hintergrundbeleuchtung wird immer eingeschaltet sein. Drücken Sie den Knopf "☀️", um die Helligkeit der Hintergrundbeleuchtung zu ändern. Es gibt 5 Möglichkeiten der Einstellung: 4 verschiedene Helligkeitsstufen und ausgeschaltete Hintergrundbeleuchtung. Sie können sich aussuchen, welche Helligkeitsstufe Ihnen am besten gefällt, oder Sie können die Hintergrundbeleuchtung ganz ausschalten. Fall Sie die Hintergrundbeleuchtung ausschalten, können Sie jederzeit den Knopf "☀️ / zZ" drücken, um die Hintergrundbeleuchtung für 15 Sekunden zu aktivieren



Lieferant:

Jasněna Vláhová, s.r.o.

Přibyslav 77, 549 01 Nové Město nad Metují, CZ

www.vlahova.cz